

Bedienungsanleitung/Garantie

Gebruiksaanwijzing • Mode d'emploi
Instrucciones de servicio • Istruzioni per l'uso
Instruction Manual • Instrukcja obsługi/Gwarancja
Használati utasítás • Інструкція з експлуатації
Руководство по эксплуатации • دليل المستخدم



Profi-Automatik-Entsafter

Professionele automatische juice extractor • Centrifugeuse automatique professionnelle
Licuadora automática profesional • Estrattore di succo automatico professionale
Professional Automatic Juice Extractor • Profesjonalna automatyczna sokowirówka
Professionális automata gyümölcséfacsaró • Автоматична соковижималка
Профессиональная автоматическая соковижималка • العصاراة الأتوماتيكية الاحترافية

AE 3465

DEUTSCH

Übersicht der Bedienelemente	Seite	3
Bedienungsanleitung.....	Seite	4
Technische Daten.....	Seite	7
Garantie	Seite	7
Entsorgung	Seite	8

NEDERLANDS

Locatie van bedieningselementen.....	blz	3
Gebruiksaanwijzing	blz	9
Technische Gegevens.....	blz	12
Verwijdering	blz	12

FRANÇAIS

Situation des commandes	page	3
Mode d'emploi	page	13
Données techniques	page	16
Élimination	page	16

ESPAÑOL

Ubicación de los controles	página	3
Instrucciones de servicio.....	página	17
Datos técnicos	página	20
Eliminación	página	20

ITALIANO

Posizione dei comandi	pagina	3
Istruzioni per l'uso.....	pagina	21
Dati tecnici	pagina	24
Smaltimento.....	pagina	24

ENGLISH

Location of Controls	page	3
Instruction Manual	page	25
Technical Data	page	28
Disposal	page	28

JĘZYK POLSKI

Lokalizacja kontrol.....	strona	3
Instrukcja obsługi	strona	29
Dane techniczne.....	strona	32
Warunki gwarancji.....	strona	32
Używanie	strona	33

MAGYARUL

A kezelőszervek elhelyezkedése.....	oldal	3
Használati utasítás	oldal	34
Műszaki adatok.....	oldal	37
Selejtezés	oldal	37

УКРАЇНСЬКА

Розташування органів керування.....	стор	3
Інструкція з експлуатації.....	стор	38
Технічні параметри.....	стор	41

РУССКИЙ

Расположение элементов.....	стр.	3
Руководство по эксплуатации.....	стр.	42
Технические характеристики	стр.	45

العربية

مكان عناصر التحكم.....	صفحة	3
دليل التعليمات	صفحة	48
المعلومات التقنية.....	صفحة	46

DEUTSCH

NEDERLANDS

FRANÇAIS

ESPAÑOL

ITALIANO

ENGLISH

JĘZYK POLSKI

MAGYARUL

УКРАЇНСЬКА

РУССКИЙ

العربية

Übersicht der Bedienelemente

Locatie van bedieningselementen • Situation des commandes
Ubicación de los controles • Posizione dei comandi • Location of Controls
Lokalizacja kontrolek • A Kezelőszervek Elhelyezkedése
Розташування органів керування • Расположение элементов • مكان عناصر التحكم

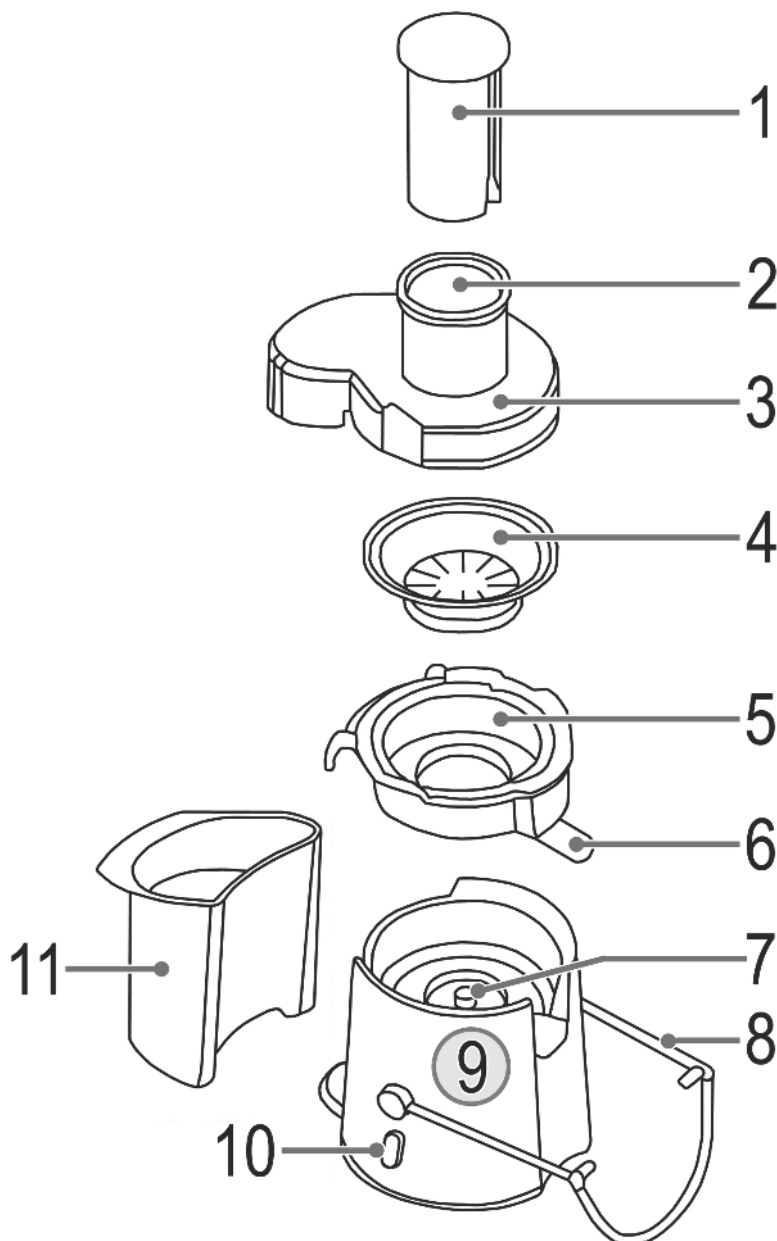

Bedienungsanleitung

Vielen Dank, dass Sie sich für unser Produkt entschieden haben. Wir wünschen Ihnen viel Freude mit dem Gerät.

Symbole in dieser Bedienungsanleitung

Wichtige Hinweise für Ihre Sicherheit sind besonders gekennzeichnet. Beachten Sie diese Hinweise unbedingt, um Unfälle und Schäden am Gerät zu vermeiden:

WARNUNG:

Warnt vor Gefahren für Ihre Gesundheit und zeigt mögliche Verletzungsrisiken auf.

ACHTUNG:

Weist auf mögliche Gefährdungen für das Gerät oder andere Gegenstände hin.

HINWEIS:

Hebt Tipps und Informationen für Sie hervor.

Allgemeine Sicherheitshinweise

Lesen Sie vor Inbetriebnahme dieses Gerätes die Bedienungsanleitung sehr sorgfältig durch und bewahren Sie diese inkl. Garantieschein, Kassenbonn und nach Möglichkeit den Karton mit Innenverpackung gut auf. Falls Sie das Gerät an Dritte weitergeben, geben Sie auch die Bedienungsanleitung mit.

- Benutzen Sie das Gerät ausschließlich für den privaten und den dafür vorgesehenen Zweck. Dieses Gerät ist nicht für den gewerblichen Gebrauch bestimmt. Benutzen Sie das Gerät nicht im Freien. Halten Sie es vor Hitze, direkter Sonneneinstrahlung, Feuchtigkeit (auf keinen Fall in Flüssigkeiten tauchen) und scharfen Kanten fern. Benutzen Sie das Gerät nicht mit feuchten Händen. Bei feucht oder nass gewordenem Gerät sofort den Netzstecker ziehen.
- Schalten Sie das Gerät aus und ziehen Sie immer den Stecker aus der Steckdose (ziehen Sie am Stecker, nicht am Kabel), wenn Sie das Gerät nicht benutzen, Zubehörtteile anbringen, zur Reinigung oder bei Störung.
- Betreiben Sie das Gerät **nicht** unbeaufsichtigt. Sollten Sie den Raum verlassen, schalten Sie das Gerät immer aus. Ziehen Sie den Stecker aus der Steckdose.
- Das Gerät und das Netzkabel müssen regelmäßig auf Zeichen von Beschädigungen untersucht werden. Wird eine Beschädigung festgestellt, darf das Gerät nicht mehr benutzt werden.
- Reparieren Sie das Gerät nicht selbst, sondern suchen Sie einen autorisierten Fachmann auf. Um Gefährdungen zu vermeiden, ein defektes Netzkabel nur vom Hersteller, unserem Kundendienst oder einer ähnlich qualifizierten Person durch ein gleichwertiges Kabel ersetzen lassen.
- Verwenden Sie nur Original-Zubehör.
- Beachten Sie die nachfolgenden „Speziellen Sicherheitshinweise“.

Kinder und gebrechliche Personen

- Zur Sicherheit Ihrer Kinder lassen Sie keine Verpackungsteile (Plastikbeutel, Karton, Styropor, etc.) erreichbar liegen.

WARNUNG:

Lassen Sie kleine Kinder nicht mit Folie spielen. Es besteht **Erstickengefahr!**

- Dieses Gerät ist nicht dafür bestimmt, durch Personen (einschließlich Kinder) mit eingeschränkten physischen, sensorischen oder geistigen Fähigkeiten oder mangels Erfahrung und/oder mangels Wissen benutzt zu werden, es sei denn, sie werden durch eine für ihre Sicherheit zuständige Person beaufsichtigt oder erhielten von ihr Anweisungen, wie das Gerät zu benutzen ist.
- Kinder sollten beaufsichtigt werden, um sicherzustellen, dass sie nicht mit dem Gerät spielen.

Spezielle Sicherheitshinweise für dieses Gerät

WARNUNG:

- Schnittverletzungen! Das Zentrifugensieb ist scharf!
- Falls das drehende Sieb beschädigt ist, darf das Gerät nicht betrieben werden.
- Verwenden Sie immer den beiliegenden Stopfer. Halten Sie niemals die Finger oder Werkzeuge in die Einfüllöffnung.
- Betreiben Sie das Gerät nicht länger als 3 Minuten. Lassen Sie es danach ca. 5 Minuten abkühlen, bevor Sie es erneut verwenden.
- Berühren Sie keine sich bewegenden Teile des Gerätes und warten Sie immer den Stillstand ab.
- Das Gerät nur unter Aufsicht betreiben.
- Manipulieren Sie keine Sicherheitsschalter.
- Entfernen Sie nicht den Deckel während des Betriebes.
- Greifen Sie nicht in die Einfüllöffnung.

Bestimmungsgemäßer Gebrauch

Dieses Gerät dient zum Entsaften von frischem Obst und Gemüse wie z. B. Ananas, Äpfel, rote Bete, Stangensellerie, Gurken, Möhren und Tomaten.

Schalen können, sofern Sie mitgegessen werden, mitverarbeitet werden.

Stärkehaltige Lebensmittel wie z. B. Bananen, Papayas, Avocados, Feigen und Mangos sowie besonders hartes und faseriges Obst und Gemüse sollten mit dem Gerät nicht verarbeitet werden.

HINWEIS:

Kleine Früchte, wie z. B. Beeren, lassen sich mit dem Zentrifugenprinzip nur schwer entsaften. Nutzen Sie hierfür gegebenenfalls eine geeignete Beerenpresse.

Das Gerät darf nur in der Art und Weise benutzt werden, wie es in dieser Bedienungsanleitung beschrieben ist. Sie dürfen es nicht für gewerbliche Zwecke einsetzen.

Jede andere Verwendung gilt als nicht bestimmungsgemäß und kann zu Sachschäden oder sogar zu Personenschäden führen.

Der Hersteller übernimmt keine Haftung für Schäden, die durch nicht bestimmungsgemäßen Gebrauch entstehen.

Lieferumfang

- 1 Basisgerät mit Motor
- 1 Transparente Abdeckung
- 1 Stopfer
- 1 Zentrifugensieb
- 1 Zentrifugegehäuse
- 1 Tresterbehälter

Auspacken des Gerätes

1. Nehmen Sie das Gerät aus seiner Verpackung.
2. Entfernen Sie sämtliches Verpackungsmaterial, wie Folien, Füllmaterial, Kabelhalter und Kartonverpackung.
3. Prüfen Sie den Lieferumfang auf Vollständigkeit.

HINWEIS:

Am Gerät können sich noch Staub oder Produktionsreste befinden. Wir empfehlen Ihnen, das Gerät wie unter „Reinigung“ beschrieben zu säubern.

Teilebeschreibung

- 1 Stopfer
- 2 Einfüllöffnung
- 3 Transparente Abdeckung
- 4 Zentrifugensieb
- 5 Zentrifugegehäuse
- 6 Ausguss
- 7 Antriebsrad (nicht entnehmbar)
- 8 Sicherheitsbügel
- 9 Basisgerät mit Motor
- 10 Stufenschalter
- 11 Tresterbehälter

Aufbau des Gerätes

Betrachten Sie für die Montage auch die Abbildungen auf Seite 3.

1. Stellen Sie das Gerät so auf, dass der Schalter zu Ihnen zeigt.
2. Legen Sie den Sicherheitsbügel auf die rechte Seite.
3. Setzen Sie das Zentrifugegehäuse auf das Basisgehäuse auf. Im Basisgehäuse finden Sie eine Aussparung. Dort muss sich der Ausguss des Zentrifugegehäuses befinden.

 **WARNUNG vor Schnittverletzungen!**
Das Zentrifugensieb ist scharf!

4. Setzen Sie das Zentrifugensieb auf das Antriebsrad. Drücken Sie es nach unten. Es rastet am Antriebsrad ein.
5. Kontrolle des Zentrifugensiebes! Greifen Sie unter den Rand des Siebes. Es darf sich auf leichten Zug nicht lösen.

6. Setzen Sie den Tresterbehälter an der linken Seite an. Halten Sie ihn dazu leicht schräg, um die obere Kante in den Kragen des Zentrifugegehäuses zu schieben.
7. Setzen Sie die transparente Abdeckung auf. Sie überragt auch den Tresterbehälter.

HINWEIS:

Ihr Gerät ist mit einem Sicherheitsschalter versehen. Er verhindert das unbeabsichtigte Anlaufen des Motors. Kontrollieren Sie den richtigen Sitz der Bauteile, Zentrifugensieb und transparente Abdeckung.

8. Verriegeln Sie mit dem Sicherheitsbügel die transparente Abdeckung.
9. Drücken Sie den Ausguss nach unten, um den Saftauslauf zu öffnen.
10. Stellen Sie an der rechten Seite einen Behälter für den Saft an.
11. Stellen Sie sicher, dass der Drehschalter auf „0“ steht.

Elektrischer Anschluss

- Bevor Sie den Netzstecker in die Steckdose stecken, prüfen Sie, ob die Netzspannung, die Sie benutzen wollen, mit der des Gerätes übereinstimmt. Die Angaben dazu finden Sie auf dem Typenschild.
- Schließen Sie das Gerät nur an eine vorschriftsmäßig installierte Schutzkontakt-Steckdose an.

Bedienung

Schaltereinstellungen

- Wählen Sie für kleine Früchte, z. B. Erdbeeren, die Stufe 1.
- Für größere Stücke oder hartes Gemüse, z. B. Karotten, wählen Sie die Stufe 2.

Vorbereitungen

- Waschen Sie die Früchte, die Sie entsaften möchten.
- Schneiden Sie große Früchte so zu, dass sie in die Einfüllöffnung passen.
- Entfernen Sie große Kerne und die Stiele.

Entsaften

HINWEIS:

Das Gerät hat einen Kurzzeitbetrieb. Machen Sie nach 3 Minuten Betrieb eine Pause von 5 Minuten.

WARNUNG!

- Bevor Sie einschalten: Kontrollieren Sie nochmal, ob das Zubehör fest sitzt.
- Stellen Sie sicher, dass der Ausguss nach unten gedrückt ist.

1. Stellen Sie den Schalter auf die gewünschte Schaltstufe. Der Motor startet.
2. Stecken Sie die Früchte in die Einfüllöffnung und schieben Sie mit dem Stopfer nach. Bitte beachten Sie! Der Stopfer hat in der Einfüllöffnung eine Führung.

- Der Saft fließt an der rechten Seite des Gehäuses aus. Das Fruchtfleisch wird im Tresterbehälter gesammelt. Kommt es zu stark erhöhtem Saftaustritt, schalten Sie auf Stufe 1 und üben Sie weniger Druck auf den Stopfer aus.

HINWEIS:

- Achten Sie auf Ihren Saftbehälter. Stoppen Sie den Betrieb rechtzeitig, damit der Behälter nicht überläuft.
- Beeren- und Zitrusfrüchte (z.B. Stachelbeeren, Trauben, Orangen) werden üblicherweise nicht entsaftet sondern gepresst.
- Beim Entsaften von diesen besonders safthaltigen Früchten kann es im Bereich des Tresterbehälters zum Austreten von Saftspritzern kommen. In diesem Fall empfehlen wir, den Tresterbehälter öfters zu leeren.

Betrieb beenden und Demontage

- Stellen Sie den Drehschalter auf „0“ und warten Sie bis das Zentrifugensieb zum Stillstand gekommen ist.
- Ziehen Sie den Netzstecker aus der Steckdose.
- Drücken Sie den Ausguss nach oben, um ein Nachtropfen zu verhindern.
- Stellen Sie den Saftbehälter bei Seite und öffnen Sie den Sicherheitsbügel.
- Nehmen Sie die transparente Abdeckung ab.
- Entnehmen Sie den Tresterbehälter.
- Entfernen Sie das Zentrifugensieb zusammen mit dem Zentrifugengehäuse. Dazu ziehen Sie mit beiden Händen das Zentrifugengehäuse hoch.

⚠️ WARNUNG vor Schnittverletzungen!
Das Zentrifugensieb besitzt scharfe Messer!
Heben Sie es nur am äußeren Rand an.

- Heben Sie das Zentrifugensieb aus dem Zentrifugengehäuse.

Reinigung

⚠️ WARNUNG:

- Ziehen Sie vor der Reinigung immer den Netzstecker.
- Das Gerät auf keinen Fall zum Reinigen in Wasser tauchen. Es könnte zu einem elektrischen Schlag oder Brand führen.
- Das Zentrifugensieb ist scharf! **Verletzungsgefahr!**

⚠️ ACHTUNG:

- Benutzen Sie keine Drahtbürste oder andere scheuernde Gegenstände.
- Benutzen Sie keine scharfen oder scheuernden Reinigungsmittel.
- Lassen Sie den Trester nicht auf dem Zentrifugensieb eintrocknen. Die feinen Poren verstopfen und werden dadurch unbrauchbar.

Tipp

- Entfernen Sie Rückstände im Zentrifugensieb sofort unter fließendem Wasser. Helfen Sie mit einer Spülbürste nach.
- Zur äußeren Reinigung des Gerätes benutzen Sie nur ein feuchtes Spültuch.

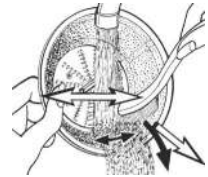

Stopfer, transparente Abdeckung, Zentrifugensieb, Zentrifugengehäuse, Tresterbehälter

⚠️ WARNUNG vor Schnittverletzungen!
Das Zentrifugensieb ist scharf!

⚠️ ACHTUNG:

Die Bauteile sind nicht zur Reinigung in der Spülmaschine geeignet. Unter Einwirkung von Hitze und scharfen Reinigern könnten sie sich verziehen oder verfärben.

- Reinigen Sie diese Bauteile in einem Spülbad.
- Reinigen Sie das Zentrifugensieb mit einer Reinigungsbürste. Beachten Sie auch die Abbildung.
- Spülen Sie mit klarem Wasser nach.
- Montieren Sie das Gerät erst, wenn alle Teile getrocknet sind.

Aufbewahrung

- Reinigen Sie das Gerät wie beschrieben. Lassen Sie das Zubehör vollständig trocknen.
- Wir empfehlen, das Gerät in der Original-Verpackung aufzubewahren, wenn Sie es über einen längeren Zeitraum nicht benutzen möchten.
- Lagern Sie das Gerät immer außerhalb der Reichweite von Kindern an einem gut belüfteten und trockenen Ort.

Störungsbehebung

Störung	Mögliche Ursache	Abhilfe
Das Gerät ist ohne Funktion.	Das Gerät hat keine Stromversorgung.	Überprüfen Sie die Steckdose mit einem anderen Gerät.
		Setzen Sie den Netzstecker richtig ein.
		Kontrollieren Sie die Haussicherung.
	Der Sicherheitsbügel ist nicht geschlossen.	Kontrollieren Sie, ob alle Bauteile richtig montiert wurden.
Die Saftausbeute ist gering	Das Gerät ist defekt.	Wenden Sie sich an unseren Service oder an einen Fachmann.
	Falsche Obstsorte.	Wählen Sie eine Obstsorte, die mehr Saft ergibt.
Laute Geräusche oder Unwucht im Betrieb.	Zu viele Rückstände im Zentrifugensieb.	Kleine Beeren lassen sich in der Zentrifuge nicht entsaften.
	Schlechte Montage.	Reinigen Sie das Zentrifugensieb.
Laute Geräusche oder Unwucht im Betrieb.	Zu viele Rückstände im Zentrifugensieb.	Reinigen Sie das Zentrifugensieb.
		Kontrollieren Sie, ob alle Bauteile richtig montiert wurden.
		Reinigen Sie bei größeren Mengen zwischendurch das Zentrifugensieb.

Technische Daten

Modell:.....AE 3465
 Spannungsversorgung:.....220-240 V~ 50/60 Hz
 Leistungsaufnahme nominal..... 850 W
 Leistungsaufnahme maximal..... 1000 W
 Schalldruckpegel: 76 dB(A)
 Schutzklasse: I
 Kurzbetrieb/Pause:3/5 Minuten
 Nettogewicht:..... ca. 3,85 kg

Technische und gestalterische Änderungen im Zuge stetiger Produktentwicklungen vorbehalten.

Hinweis zur Richtlinienkonformität

Hiermit erklärt der Hersteller, dass sich das Gerät AE 3465 in Übereinstimmung mit den grundlegenden Anforderungen, der europäischen Richtlinie für elektromagnetische Verträglichkeit (2004/108/EG) und der Niederspannungsrichtlinie (2006/95/EG) befindet.

Garantie

Garantiebedingungen

- Gegenüber Verbrauchern gewähren wir bei privater Nutzung des Geräts eine Garantie von 24 Monaten ab Kaufdatum.

Ist das Gerät zur gewerblichen Nutzung geeignet, gewähren wir beim Kauf durch Unternehmer für das Gerät eine Garantie von 12 Monaten.

Die Garantiezeit für Verbraucher reduziert sich auf 12 Monate, sofern sie ein zur gewerblichen Nutzung geeignetes Gerät – auch teilweise – gewerblich nutzen.

- Voraussetzung für unsere Garantieleistungen sind der Kauf des Geräts in Deutschland bei einem unserer Vertragshändler sowie die Übersendung einer Kopie des Kaufbelegs und dieses Garantiescheins an uns.

Befindet sich das Gerät zum Zeitpunkt des Garantiefalles im Ausland, muss es auf Kosten des Käufers uns zur Erbringung der Garantieleistungen zur Verfügung gestellt werden.

- Mängel müssen innerhalb von 14 Tagen nach Erkennbarkeit uns gegenüber schriftlich angezeigt werden. Besteht der Garantieanspruch zu Recht, entscheiden wir, auf welche Art der Schaden/Mangel behoben werden soll, ob durch Reparatur oder durch Austausch eines gleichwertigen Geräts.
- Garantieleistungen werden nicht für Mängel erbracht, die auf der Nichtbeachtung der Gebrauchsanweisung, unsachgemäßer Behandlung oder normaler Abnutzung des Geräts beruhen. Garantieansprüche sind ferner ausgeschlossen für leicht zerbrechliche Teile, wie zum Beispiel Glas oder Kunststoff. Schließlich sind Garantieansprüche ausgeschlossen, wenn nicht von uns autorisierte Stellen Arbeiten an dem Gerät vornehmen.
- Durch Garantieleistungen wird die Garantiezeit nicht verlängert. Es besteht auch kein Anspruch auf neue Garantieleistungen. Diese Garantieerklärung ist eine freiwillige Leistung von uns als Hersteller des Geräts. Die gesetzlichen Gewährleistungsrechte (Nacherfüllung, Rücktritt, Schadensersatz und Minderung) werden durch diese Garantie nicht berührt.

Stand 03 2008

Garantieabwicklung

Sollte Ihr Gerät innerhalb der Garantiezeit einen Mangel aufweisen, bitten wir Sie, uns Ihren Garantieanspruch mitzuteilen.

Die schnellste und komfortabelste Möglichkeit ist die Anmeldung über unser **SLI (Service Logistik International)** Internet-Serviceportal.

www.sli24.de

Sie können sich dort direkt anmelden und erhalten alle Informationen zur weiteren Vorgehensweise Ihrer Reklamation.

Über einen persönlichen Zugangscodes, der Ihnen direkt nach Ihrer Anmeldung per E-Mail übermittelt wird, können Sie den Bearbeitungsablauf Ihrer Reklamation auf unserem Serviceportal online verfolgen.

Alternativ können Sie uns den Servicefall per E-Mail
hotline@clatronic.de

mitteilen.

Bitte teilen Sie uns Ihren **Namen, Vornamen, Straße, Hausnummer, PLZ** und **Wohnort, Telefon-Nummer**, soweit vorhanden, **Fax-Nummer** und **E-Mail-Adresse** mit. Im Weiteren benötigen wir die **Typenbezeichnung** des reklamierten Gerätes, eine kurze **Fehlerbeschreibung**, das **Kaufdatum** und den **Händler**, bei dem Sie das Neugerät erworben haben.

Nach Prüfung Ihres Garantieanspruches erhalten Sie von diesen Aufkleber nur noch auf die Verpackung Ihres gut verpackten Gerätes zu kleben und das Paket bei der nächsten Annahmestelle der Deutschen Post / DHL abzugeben. Der Versand erfolgt für Sie kostenlos an unser Servicecenter bzw. Servicepartner.

Bitte fügen Sie dem Paket eine Kopie Ihres Kaufbeleges (Kassenbon, Rechnung, Lieferschein) sowie eine kurze Fehlerbeschreibung bei.

Ohne den Garantienachweis (Kaufbeleg) kann Ihre Reklamation nicht kostenfrei bearbeitet werden.

Bitte nehmen Sie in keinem Fall eine unfreie Einsendung Ihres Gerätes vor. Bei unfreien Lieferungen entfällt Ihr Anspruch auf Garantieleistungen.

Clatronic International GmbH
Industriering Ost 40
D-47906 Kempen



Entsorgung

Bedeutung des Symbols „Mülltonne“

Schonen Sie unsere Umwelt, Elektrogeräte gehören nicht in den Hausmüll.

Nutzen Sie die für die Entsorgung von Elektrogeräten vorgesehenen Sammelstellen und geben dort Ihre Elektrogeräte ab, die Sie nicht mehr benutzen werden.

Sie helfen damit die potenziellen Auswirkungen, durch falsche Entsorgung, auf die Umwelt und die menschliche Gesundheit zu vermeiden.

Sie leisten damit Ihren Beitrag zur Wiederverwertung, zum Recycling und zu anderen Formen der Verwertung von Elektronik- und Elektronik-Altgeräten.

Informationen, wo die Geräte zu entsorgen sind, erhalten Sie über Ihre Kommunen oder die Gemeindeverwaltungen.

Gebruiksaanwijzing

Dank u voor uw keuze van dit product. We hopen dat u er veel plezier van beleeft.

Symbolen in deze bedieningshandleiding

Belangrijke aanwijzingen voor uw veiligheid zijn speciaal gekenmerkt. Neem deze aanwijzingen strikt in acht om ongevallen en schade aan het apparaat te vermijden:

WAARSCHUWING:

Waarschuwt voor gevaren voor uw gezondheid en toont mogelijk letselrisico's.

LET OP:

Wijst op mogelijke gevaren voor het apparaat of andere voorwerpen.

OPMERKING:

Kenmerkt tips en informatie voor u.

Algemene Veiligheidsinstructies

Lees vóór de ingebruikname van dit apparaat de handleiding uiterst zorgvuldig door en bewaar deze goed, samen met het garantiebewijs, de kassabon en zo mogelijk de doos met de binnerverpakking. Geef ook de handleiding mee wanneer u de machine aan derden doorgeeft.

- Gebruik het apparaat uitsluitend privé en uitsluitend voor de voorgeschreven toepassing. Dit apparaat is niet geschikt voor commercieel gebruik.
Gebruik het apparaat niet buiten. Bescherm het tegen hitte, directe zonnestralen, vocht (in geen geval in vloeistoffen dompelen) en scherpe randen. Gebruik het apparaat niet met vochtige handen. Bij vochtig of nat geworden apparaat onmiddellijk de stroomtoevoer onderbreken.
- Schakel het apparaat uit en onderbreek altijd de stroomtoevoer (trek aan de stekker, niet aan de kabel) wanneer u het apparaat niet gebruikt, hulpstukken aanbrengt, reinigt of wanneer storingen optreden.
- Laat het ingeschakelde apparaat **niet** zonder toezicht werken. Schakel het apparaat altijd uit voordat u de ruimte verlaat. Trek de netstekker uit de contactdoos.
- Het apparaat en de netkabel moeten regelmatig op zichtbare schade worden gecontroleerd. Wanneer u schade vaststelt, mag het apparaat niet meer worden gebruikt.
- Repareer het apparaat nooit zelf, maar breng het naar een geautoriseerde vakman. Voorkom gevaren en laat een defecte kabel altijd alleen door de fabrikant, onze technische dienst of een eender gekwalificeerd persoon vervangen door een soortgelijke kabel.
- Gebruik alleen originele reserveonderdelen.
- Neem de onderstaande "Speciale veiligheidsinstructies" in acht.

Kinderen en gebrekkige personen

- Laat om veiligheidsredenen geen verpakkingsdelen (plasticzak, doos, piepschuim, enz.) binnen het bereik van uw kinderen liggen.

WAARSCHUWING!

Laat kleine kinderen niet met de folie spelen. Er bestaat gevaar voor verstikking!

- Dit product mag niet worden gebruikt door personen (inclusief kinderen) met beperkte fysieke, sensorische of geestelijke vermogens of gebrekkige ervaring en/of kennis, tenzij een voor hun veiligheid verantwoordelijke persoon toezicht houdt of hun vooraf instructies gegeven heeft voor het gebruik van het product.
- Houd toezicht op kinderen om te waarborgen dat ze niet met het apparaat spelen.

Speciale veiligheidsaanwijzingen voor dit apparaat

WAARSCHUWING:

- Risico op snijwonden! De centrifugezeef is scherp!
- Als de roterende zeef beschadigd is, mag het apparaat niet worden bediend.
- Gebruik altijd de meegeleverde stamper. Steek uw vingers of instrumenten niet in de vulopening.
- Het apparaat niet langer dan 3 minuten achtereen gebruiken. Laat het daarna ongeveer 5 minuten afkoelen voordat u het opnieuw gebruikt.
- Raak nooit bewegende delen van het apparaat aan en wacht altijd tot deze stilstaan.
- Het apparaat alleen onder toezicht gebruiken.
- Nooit iets aan de veiligheidsschakelaars veranderen.
- Nooit bij ingeschakeld apparaat het deksel verwijderen.
- Grijp nooit in de vulopening.

Beoogd gebruik

Dit apparaat is ontworpen voor de extractie van sap van verse groenten en fruit zoals ananas, appels, rode bieten, selderij, komkommers, wortelen en tomaten.

Zolang de schillen eetbaar zijn, kunnen ze ook worden verwerkt.

Levensmiddelen die zetmeel bevatten, zoals bananen, papaja's, avocado's dient, vijgen en mango's, evenals bijzonder hard en vezelig groenten en fruit, mogen met het apparaat niet worden verwerkt.

OPMERKING:

Sapextractie van klein fruit zoals bijvoorbeeld bessen met de centrifugemethode is moeilijk. U moet een geschikte besenpersers daarvoor gebruiken.

Het apparaat mag alleen worden gebruikt voor de toepassingen die in deze handleiding zijn beschreven. Gebruik voor commerciële doeleinden is niet toegestaan.

Elk ander gebruik wordt als onbeoogd gebruik beschouwd en kan tot materiële schade of zelfs persoonlijk letsel leiden.

De fabrikant is niet aansprakelijk voor schade veroorzaakt door onbeoogd gebruik.

Meegeleverde onderdelen

- 1 Basistoestel met motor
- 1 Transparante deksel
- 1 Stamper
- 1 Centrifugezeef
- 1 Centrifugebehuizing
- 1 Pulpcontainer

Het apparaat uitpakken

1. Verwijder het apparaat uit de verpakking.
2. Verwijder alle verpakkingsmaterialen, zoals folies, vulmaterialen, kabelbinders en kartonverpakking.
3. Controleer de omvang van de leveringen op compleetheid.

OPMERKING:

Er kan nog steeds stof of productieresten op het apparaat aanwezig zijn. Wij raden u aan het apparaat schoon te maken zoals beschreven onder "Reiniging".

Beschrijving van de onderdelen

- 1 Stamper
- 2 Vulopening
- 3 Transparant deksel
- 4 Centrifugezeef
- 5 Centrifuge-omhulzing
- 6 Tuit
- 7 Aandrijfwiel (niet afneembaar)
- 8 Veiligheidshendel
- 9 Basistoestel met motor
- 10 Keuzeschakelaar
- 11 Pulpcontainer

Het apparaat monteren

Voor de montage, zie ook de afbeeldingen op pagina 3.

1. Plaats het apparaat zodanig, zodat de schakelaar naar u toe wijst.
2. Kantel de veiligheidshendel naar rechts.
3. Verbind de centrifuge-omhulzing bovenop het basistoestel. Het basistoestel heeft een inkeping. Hier moet de mond van de centrifuge-omhulzing geplaatst worden.

 **WAARSCHUWING** gevaar op snijwonden!
De centrifugezeef is scherp!

4. Plaats de centrifugezeef op het aandrijfwiel. Druk naar beneden. Het klikt vast op het aandrijfwiel.
5. Controleer de centrifugezeef! Voel onder de rand van de zeef. Deze moet met enige druk niet loskomen.
6. Plaats de pulpcontainer aan de linkerkant. Het apparaat hiervoor iets zijwaarts houden en de bovenste rand in de behuizing van de centrifuge drukken.
7. Plaats het transparante deksel. Het bedekt de pulpcontainer volledig.

OPMERKING:

Uw apparaat is uitgerust met een veiligheidsschakelaar. Deze voorkomt dat de motor per ongeluk start. Controleer de correcte plaatsing van alle onderdelen, de centrifugezeef en het transparante deksel.

8. Sluit de veiligheidshendel over het transparante deksel.
9. Druk de tuit omlaag om het sap te kunnen laten stromen.
10. Plaats de kan voor sap rechts van het apparaat.
11. Let erop dat de bedieningsknop op "0" staat.

Elektrische aansluiting

- Voordat u de stekker in het stopcontact steekt, controleer of de te gebruiken netspanning overeenkomt met die van het apparaat. U vindt de benodigde informatie op het typeplaatje.
- Sluit het apparaat alleen op een correct geïnstalleerd en geaard stopcontact.

Bediening

Schakelaarinstellingen

- Selecteer stand 1 voor kleinere vruchten zoals aardbeien.
- Selecteer stand 2 voor grotere stukken of harde groenten, bijvoorbeeld wortelen.

Vorbereidingen

- Was het fruit voor verwerking.
- Snij het fruit in stukjes zodat het door de vulopening past.
- Verwijder grotere pitten en steeltjes.

Sap maken

OPMERKING:

Het apparaat is bedoeld voor kort gebruik. Nadat u het apparaat 3 minuten gebruikt, 5 minuten wachten voordat u doorgaat.

WAARSCHUWING!

- Controleer nogmaals of alle onderdelen juist geplaatst zijn voor u het apparaat aanzet.
- Zorg ervoor dat de tuit omlaag wordt gedrukt.

1. Draai de knop naar de gewenste stand. De motor begint te draaien.
2. Plaats de fruitstukken in de vulopening en druk ze naar beneden met de stamper. Let op! De stamper past in een sleuf in de vulopening.

- Het sap komt uit de rechterkant van de omhulzing. De pulp wordt verzameld in de pulpcontainer. Als er teveel sap uit het apparaat komt, de schakelaar op 1 zetten en minder kracht op de drukker uitoefenen.

OPMERKING:

- Let op de kan met sap. Stop voordat deze overstromt.
- Bessen en citrusvruchten (zoals kruisbessen, druiven en sinaasappels) worden doorgaans niet geperst, maar uitgeperst.
- Bij het persen van fruitsoorten met een hoog sappehalte, kan het voorkomen dat het sap buiten de pulphouder spat. In dit geval raden wij aan om de pulphouder vaker te legen.

Gebruik stoppen en uit elkaar halen

- Zet de bedieningsknop op "0" en wacht tot de centrifugezeef volledig is gestopt met draaien.
- Haal de stekker uit het stopcontact.
- De tuit omhoog drukken om nadruppelen te voorkomen.
- Neem de sapkan weg en open de veiligheidshendel.
- Verwijder het transparante deksel.
- Verwijder het pulp van de container.
- Verwijder de centrifugezeef met de centrifuge-omhulzing. Gebruik beide handen om de centrifuge-omhulzing op te tillen.

WAARSCHUWING gevaar voor snijwonden!
De centrifugezeef heft scherpe messen!
Alleen aan de buitenrand optillen.

- Haal de centrifugezeef uit de centrifuge-omhulzing.

Reiniging

WAARSCHUWING:

- Haal voor het schoonmaken altijd de stekker uit het stopcontact.
- Dompel het apparaat voor de reiniging niet onder water. Dit zou tot een elektrische schok of brand kunnen leiden.
- Het zeef van de centrifuge is zeer scherp!
Verwondingsgevaar!

LET OP:

- Gebruik géén draadborstel of andere schurende voorwerpen.
- Gebruik geen scherpe of schurende reinigingsmiddelen.
- Laat de pulp niet opdrogen op de zeef. De kleine gaatjes raken dan verstopt en worden onbruikbaar.

Tip

- Verwijder residu in de zeef meteen onder stromend water. Gebruik een afwasborstel.
- Voor de reiniging van de buitenkant gebruikt u alleen een vochtige doek.

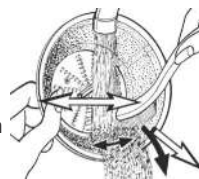

Stopper, Transparante afdekking, Centrifugezeef, Centrifugebehuizing, Sapbeker/pulpreservoir

WAARSCHUWING met betrekking tot het risico op snijwonden!
De centrifugezeef is scherp!

LET OP:

De hulpstukken zijn niet vaatwasserbestendig. Hitte en agressieve schoonmaakmiddelen kunnen de hulpstukken krom laten trekken of laten verkleuren.

- Reinig deze componenten in een spoelbad.
- Maak de centrifugezeef schoon met een afwasborstel. Zie afbeelding.
- Reinig met schoon water.
- Het apparaat alleen monteren als alle onderdelen droog zijn.

Opslaan

- Reinig het apparaat zoals beschreven. Laat de accessoires volledig drogen.
- Wij raden u aan het apparaat in de originele verpakking te bewaren als het voor een langere periode niet wordt gebruikt.
- Bewaar het apparaat op een goed geventileerde en droge plaats buiten het bereik van kinderen.

Probleemoplossing

NEDERLANDS

Storing	Mogelijke oorzaak	Oplossing
Het apparaat werkt niet.	Het apparaat is niet voorzien van stroom.	Controleer het stopcontact met een ander apparaat. Steek de stekker correct in het stopcontact. Controleer de zekering in uw huis.
	De veiligheidshendel is niet gesloten.	Controleer of alle onderdelen juist geplaatst zijn.
	Het apparaat is defect.	Neem contact op met onze dienst of een specialist.
De hoeveelheid sap is klein.	Verkeerde vruchtsoort.	Selecteer een vruchtsoort die meer sap produceert. Sap kan niet uit kleine bessen in de centrifuge worden gewonnen.
	Te veel residu in de centrifugezeef.	Reinig de centrifugezeef.
Veel lawaai en imbalans tijdens gebruik.	Slechte montage.	Controleer of alle onderdelen correct zijn geïnstalleerd.
	Te veel residu in de centrifugezeef.	Maak de centrifugezeef tussentijds schoon als u grotere hoeveelheden fruit verwerkt.

Technische Gegevens

Model:AE 3465
 Spanningstoevoer:220-240 V~ 50/60 Hz
 Nominaal opgenomen vermogen: 850 W
 Max. opgenomen vermogen: 1000 W
 Geluidsdrukniveau: 76 dB(A)
 Beschermingsklasse: I
 Korte bedrijfstijd/Pauze:3/5 minuten
 Netto gewicht:ca. 3,85 kg

Het recht om technische en ontwerpaanpassingen te maken in de loop van voortdurende productontwikkeling blijft voorbehouden.

Dit apparaat voldoet aan alle huidige CE-richtlijnen, zoals de richtlijn elektromagnetische compatibiliteit en de laagspanningsrichtlijn, en is gefabriceerd volgens de meest recente veiligheidsvoorschriften.



Verwijdering

Betekenis van het "vuilnisbak"-symbool

Houd rekening met het milieu, gooi elektrische apparaten niet weg bij het huishoudafval.

Breng overbodige of defecte elektrische apparaten naar gemeentelijke inzamelpunten.

Help potentiële milieu- en gezondheidsgevaaren door onverantwoordelijk wegwerpen te voorkomen.

Draag bij aan hergebruik en ander opnieuw gebruik van oude elektrische en elektronische apparaten.

Uw gemeente kan u informatie geven over inzamelingspunten.

Mode d'emploi

Merci d'avoir choisi notre produit. Nous espérons que vous saurez profiter votre appareil.

Symboles de ce mode d'emploi

Les informations importantes pour votre sécurité sont particulièrement indiquées. Veuillez à bien respecter ces indications afin d'éviter tout risque d'accident ou d'endommagement de l'appareil :

AVERTISSEMENT :

Prévient des risques pour votre santé et des risques éventuels de blessure.

ATTENTION :

Indique les risques pour l'appareil ou tout autre appareil.

NOTE :

Attire votre attention sur des conseils et informations.

Conseils généraux de sécurité

Lisez attentivement ce mode d'emploi avant de mettre l'appareil en marche pour la première fois. Conservez le mode d'emploi ainsi que le bon de garantie, votre ticket de caisse et si possible, le carton avec l'emballage se trouvant à l'intérieur. Si vous remettez l'appareil à des tiers, veuillez-le remettre avec son mode d'emploi.

- N'utilisez cet appareil que pour un usage privé et pour les tâches auxquelles il est destiné. Cet appareil n'est pas prévu pour une utilisation professionnelle. Ne l'utilisez pas en plein air. Protégez-le de la chaleur, des rayons directs du soleil, de l'humidité (ne le plongez en aucun cas dans l'eau) et des objets tranchants. N'utilisez pas cet appareil avec des mains humides. S'il arrive que de l'humidité ou de l'eau atteignent l'appareil, débranchez aussitôt le câble d'alimentation.
- Arrêtez l'appareil et débranchez toujours le câble d'alimentation de la prise de courant (en tirant sur la fiche et non pas sur le câble) si vous n'utilisez pas l'appareil, si vous installez les accessoires, pour le nettoyage ou en cas de panne.
- Ne laissez **jamais** fonctionner l'appareil sans surveillance. Lorsque vous quittez la pièce, toujours arrêter l'appareil. Débranchez la fiche de la prise.
- Il y a lieu d'inspecter l'appareil et le bloc d'alimentation régulièrement en vue d'éventuels signes d'endommagements. Lorsqu'un endommagement est détecté, l'appareil ne doit plus être utilisé.
- Ne réparez pas l'appareil vous-même. Contactez plutôt un technicien qualifié. Pour éviter toute mise en danger, ne faites remplacer le câble défectueux que par un câble équivalent et que par le fabricant, notre service après-vente ou toute personne de qualification similaire.

- N'utilisez que les accessoires d'origine.
- Respectez les "Conseils de sécurité spécifiques" ci-dessous.

Enfants et personnes fragiles

- Par mesure de sécurité vis-à-vis des enfants, ne laissez pas les emballages (sac en plastique, carton, polystyrène) à leur portée.

AVERTISSEMENT !

Ne pas laisser les jeunes enfants jouer avec le film. Il y a **risque d'étouffement** !

- Le présent appareil n'est pas destiné à être utilisé par des personnes (y compris les enfants) aux facultés mentales, sensorielles ou physiques limitées ou n'ayant pas l'expérience et / ou les connaissances requises, à moins d'être sous la surveillance d'une personne responsable de leur sécurité ou d'avoir reçu par elle des instructions sur le maniement de l'appareil.
- Les enfants doivent être surveillés afin de garantir qu'ils ne jouent pas avec l'appareil.

Conseils de sécurité spécifiques à cet appareil

AVERTISSEMENT :

- Risque de coupures ! Le tamis de la centrifugeuse est coupant !
- Si le tamis rotatif est endommagé, il ne faut pas utiliser l'appareil.
- Utilisez toujours le poussoir fourni avec l'appareil. N'introduisez jamais les doigts dans l'orifice de remplissage.
- N'utilisez pas l'appareil pendant plus de 3 minutes. Ensuite, laissez l'appareil refroidir pendant 5 minutes environ avant de l'utiliser à nouveau.
- Ne touchez jamais aucun des accessoires de l'appareil lorsqu'ils sont encore en mouvement. Attendez toujours qu'ils se soient arrêtés.
- Ne laissez fonctionner l'appareil que sous la surveillance de quelqu'un !
- Ne touchez à aucun interrupteur de sécurité !
- Ne retirez pas le couvercle pendant le fonctionnement.
- Ne pas mettre les mains dans l'ouverture de remplissage.

Utilisation conforme

L'appareil est conçu pour extraire le jus de légumes et de fruits frais comme l'ananas, la betterave, le céleri, le concombre, la carotte et la tomate.

Tant que les épluches sont mangeables, elles peuvent être prises par l'appareil.

Les aliments qui contiennent des amidons comme les bananes, les papayes, les avocats, les figues ou les mangues ainsi que les fruits et légumes particulièrement durs et fibreux ne doivent pas être introduits dans cet appareil.

NOTE :

L'extraction du jus des petits fruits, comme par exemple les baies, peut s'avérer difficile avec la centrifugeuse. Pour ces fruits, il est préférable d'utiliser un presseur à baies.

L'appareil ne doit être utilisé que de la façon décrite dans ce mode d'emploi. Ne l'utilisez pas dans un but commercial.

Tout autre usage est considéré comme inadéquat et peut causer des dommages matériels ou même des blessures physiques.

Le fabricant ne peut être tenu responsable des dommages causés par une utilisation inadéquate.

Pièces incluses

- 1 appareil de base avec le moteur
- 1 couvercle transparent
- 1 poussoir
- 1 tamis centrifuge
- 1 boîtier centrifuge
- 1 récipient à grignons

Déballer l'appareil

1. Retirez l'appareil de son emballage.
2. Retirez tous les matériaux d'emballage comme le film plastique, le rembourrage, les attache-câbles et la boîte.
3. Vérifiez que tout vous a bien été livré.

NOTE :

Il se peut de la poussière ou des résidus de fabrication demeurent dans l'appareil. Nous vous recommandons de nettoyer l'appareil comme il est décrit dans le chapitre "Nettoyage".

Description des pièces

- 1 Poussoir
- 2 Orifice de remplissage
- 3 Couvercle transparent
- 4 Tamis centrifuge
- 5 Boîtier centrifuge
- 6 Bec verseur
- 7 Roue d'entraînement (non détachable)
- 8 Support de sécurité
- 9 Appareil de base avec moteur
- 10 Sélecteur de réglages
- 11 Récipient à grignons

Réglage de l'appareil

Pour assembler l'appareil, consultez également les illustrations de la page 3.

1. Placez l'appareil de manière à ce que l'interrupteur soit face à vous.

2. Inclinez la poignée de sécurité vers la droite.
3. Fixez la base centrifuge sur le boîtier centrifuge. Le boîtier centrifuge est muni d'un enfoncement. C'est là que le bec verseur du boîtier centrifuge doit être placé.

**AVERTISSEMENT risques de coupures !****Le tamis centrifuge est coupant !**

4. Placez le tamis centrifuge sur la roue d'entraînement. Appuyez sur celui-ci. Il s'enclenche sur la roue d'entraînement.
5. Vérifiez le tamis centrifuge ! Touchez le dessous du bord du tamis. Celui-ci ne doit pas être desserré sous tension.
6. Fixez le réservoir à pulpe sur le côté gauche. Pour cela, maintenez-le légèrement de côté pour enfoncer le bord supérieur dans le boîtier de la centrifugeuse.
7. Fixez le couvercle transparent. Il recouvre aussi le récipient à pulpe.

NOTE :

Votre appareil est muni d'un interrupteur de sécurité. Celui-ci empêche un démarrage accidentel du moteur. Vérifiez que tous les composants sont correctement fixés, de même que le tamis centrifuge et le couvercle transparent.

8. Verrouillez le support de sécurité sur le couvercle transparent.
9. Appuyez sur le bec verseur vers le bas pour ouvrir l'écoulement du jus.
10. Placez le récipient à jus sur la droite de l'appareil.
11. Assurez-vous que le bouton de contrôle est sur la position "0".

Connexion électrique

- Avant de brancher la prise dans la fiche, vérifiez que la tension du secteur que vous utilisez correspond à la tension de l'appareil. Vous trouverez l'information nécessaire sur la plaque d'identification.
- Branchez l'appareil à une prise électrique de sécurité correctement installée.

Fonctionnement**Réglages de l'interrupteur**

- Sélectionnez l'étape 1 pour les petits fruits comme les fraises.
- Sélectionnez l'étape 2 pour les morceaux plus volumineux ou plus durs, par exemple les carottes.

Préparatifs

- Lavez les fruits avant d'extraire leur jus.
- Coupez des morceaux de fruit suffisamment petits pour passer dans l'orifice de remplissage.
- Retirez les gros noyaux et les peaux.

Extraire le jus

NOTE :

Cet appareil est destiné à un usage à court terme. Après 3 minutes de fonctionnement, faites une pause de 5 minutes.

AVERTISSEMENT !

- Vérifiez à nouveau que les accessoires sont correctement installés avant d'allumer l'appareil.
- N'oubliez pas d'appuyer sur le bec verseur vers le bas.

1. Placez l'interrupteur sur la position souhaitée. Le moteur se met en route.
2. Insérez les morceaux de fruit dans l'orifice de remplissage et poussez-les à l'aide du poussoir. Veuillez remarquer que le poussoir est muni d'un guide qui s'enclenche dans l'orifice.
3. Le jus s'écoule sur le côté droit du boîtier. La pulpe s'accumule dans le récipient à pulpe. En cas de versement excessif de jus, mettez sur la position 1 et appliquez moins de pression sur le poussoir.

NOTE :

- Observez la carafe à jus. Interrompez le fonctionnement à temps pour empêcher les débordements.
- En général, les baies et les agrumes (comme les groseilles à maquereau, le raisin, les oranges) sont pressés pour extraire leur jus.
- Lorsque vous extrayez le contenu riche en jus de ces fruits, le jus peut éclabousser depuis la surface du récipient de marc. Dans ce cas, nous vous conseillons de vider le récipient de marc plus souvent.

Interrompre le fonctionnement et démonter l'appareil

1. Placez le bouton de contrôle sur la position "0" et attendez que le tamis centrifuge soit entièrement à l'arrêt.
2. Débranchez la fiche électrique.
3. Appuyez sur le bec verseur vers le haut pour éviter toute future goutte.
4. Placez la carafe à jus sur le côté et ouvrez le support de sécurité.
5. Retirez le couvercle transparent.
6. Retirez le réservoir à pulpe.
7. Retirez le tamis transparent et le boîtier centrifuge. Utilisez les deux mains pour retirer le boîtier centrifuge.

ATTENTION risque de blessures !

**Le tamis centrifuge est muni de lames coupantes !
Soulevez-le uniquement en utilisant le bord extérieur.**

8. Retirez le tamis centrifuge du boîtier centrifuge.

Nettoyage

AVERTISSEMENT :

- Débranchez toujours la prise électrique avant le nettoyage.
- En aucun cas plonger l'appareil dans de l'eau pour le nettoyer. Vous risqueriez de provoquer une électrocution ou un incendie.
- La passoire de la centrifugeuse est très coupante !
Risque de blessure !

ATTENTION :

- Ne pas utiliser de brosse en fil de fer ou autres objets abrasifs.
- Ne pas utiliser de détergents agressifs ou abrasifs.
- Ne laissez pas la pulpe sécher sur le tamis centrifuge. Les pores se bloqueront et deviendront inutilisables.

Conseil

- Retirez les résidus du tamis centrifuge immédiatement après usage, utilisez une brosse à vaisselle.
- Pour nettoyer l'extérieur, utilisez un torchon humide.

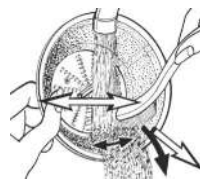

Bouchon, couvercle transparent, passoire centrifuge, boîtier centrifuge, récipient de jus/de marc

AVERTISSEMENT relatif aux risques de coupure ! Le tamis centrifuge est coupant !

ATTENTION:

Les ustensiles ne sont pas adaptés pour le lave-vaisselle. La chaleur et les produits de nettoyage agressifs peuvent les déformer ou les décolorer.

- Nettoyez ces composants dans une solution rinçante.
- Nettoyez la brosse centrifuge à l'aide d'une brosse à vaisselle. Voir le schéma.
- Rincez à l'eau claire.
- Ne montez l'appareil que lorsque toutes les pièces ont été séchées.

Stockage

- Nettoyez l'appareil comme il est décrit. Laissez complètement sécher les accessoires.
- Nous vous recommandons de conserver l'appareil dans son emballage d'origine s'il ne doit pas être utilisé pendant de longues périodes.
- Conservez toujours l'appareil hors de portée des enfants et dans un endroit sec et bien aéré.

Dépannage

Dysfonctionnement	Cause possible	Solution
L'appareil ne fonctionne pas.	L'appareil ne reçoit pas d'alimentation électrique.	Vérifiez la prise électrique avec un autre appareil. Branchez correctement la prise électrique. Vérifiez le fusible.
	La poignée de sécurité n'a pas été refermée.	Vérifiez que tous les composants sont correctement assemblés.
	L'appareil est défectueux.	Contactez nos services ou un spécialiste.
Il n'y a qu'une petite quantité de jus.	Mauvais type de fruit.	Choisissez un fruit qui produit plus de jus. Le jus des baies ne peut pas être extrait dans la centrifugeuse.
	Trop de résidus dans le tamis centrifuge.	Nettoyez le tamis centrifuge.
L'appareil est bruyant et déséquilibré pendant le fonctionnement.	Mauvais assemblage.	Vérifiez que tous les composants ont été correctement assemblés.
	Trop de résidus dans le tamis centrifuge.	Lorsque vous tirez de grandes quantités de jus, nettoyez régulièrement le tamis centrifuge.

FRANÇAIS

Données techniques

Modèle :AE 3465
 Alimentation :220-240 V~ 50/60 Hz
 Consommation nominale : 850 W
 Consommation électrique max 1000 W
 Niveau de pression sonore : 76 dB(A)
 Classe de protection : I
 Fonctionnement bref/Pause : 3/5 minutes
 Poids net :environ. 3,85 kg

Nous nous réservons le droit d'apporter des modifications techniques ainsi que des modifications de conception dans le cadre du développement continu de nos produits.

Cet appareil est conforme à toutes les directives CE en vigueur, telles que les directives sur la compatibilité électromagnétique et les faibles tensions et a été fabriqué selon les derniers règlements de sécurité.

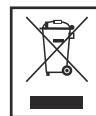

Elimination

Signification du symbole "Elimination"

Prendre soin de l'environnement, ne pas jeter des appareils électriques avec les ordures ménagères.

Porter les appareils électriques obsolètes ou défectueux dans les centres de récupération municipaux.

Aider à éviter les impacts potentiels sur l'environnement et la santé en luttant contre les déchets sauvages.

Vous contribuerez ainsi au recyclage et autres formes de réutilisation des appareils électriques usagés.

Votre municipalité vous fournira les informations nécessaires sur les centres de collecte.

Instrucciones de servicio

Le agradecemos la confianza depositada en este producto y esperamos que disfrute de su uso.

Símbolos en este manual de instrucciones

Advertencias importantes para su seguridad están señaladas en especial. Siga estas advertencias incondicionalmente, para evitar accidentes y daños en el aparato:

AVISO:

Advierte ante los peligros para su salud y demuestra posibles riesgos de herida.

ATENCIÓN:

Indica los posibles riesgos para el aparato u otros objetos.

NOTA:

Pone en relieve consejos e informaciones para usted.

Indicaciones generales de seguridad

Antes de la puesta en servicio de este aparato lea detenidamente el manual de instrucciones y guarde éste bien incluido la garantía, el recibo de pago y si es posible también el cartón de embalaje con el embalaje interior. En caso de dejar el aparato a terceros, también entregue el manual de instrucciones.

- Solamente utilice el aparato para el uso privado y para el fin previsto. Este aparato no está destinado para el uso profesional.
No lo utilice al aire libre. No lo exponga al calor, a la entrada directa de rayos de sol, a la humedad (en ningún caso sumerja el aparato en agua) y a los cantos agudos. No utilice el aparato con las manos húmedas. En caso de que el aparato esté húmedo o mojado retire de momento la clavija de la caja de enchufe.
- Desconecte el aparato y siempre retire la clavija de la caja de enchufe (por favor tire de la clavija y no del cable), cuando no quiera utilizar el aparato, montar piezas o en caso de limpieza o defectos.
- No utilice el aparato sin vigilancia. En caso de salir de la habitación, desconecte siempre el aparato. Retire la clavija de la caja de enchufe.
- El aparato y el cable de alimentación de red se deben controlar regularmente para garantizar que no estén dañados. En caso de que se comprobara un daño, no se podrá seguir utilizando el aparato.
- No repare el aparato por su cuenta, sino vaya a un establecimiento autorizado. Para evitar peligros, deje sustituir un cable defecto por uno de la misma calidad solamente por el fabricante, nuestro servicio al cliente o una similar persona cualificada.
- Solamente utilice accesorios originales.
- Por favor tenga atención a las "Indicaciones especiales de seguridad..." indicadas a continuación.

Niños y personas débiles

- Para la seguridad de sus niños no deje material de embalaje (Bolsas de plástico, cartón, poliestireno etc.) a su alcance.

AVISO!

No deje jugar a los niños con la lámina. ¡Existe peligro de asfixia!

- Este equipo no está destinado al uso por personas (niños incluidos) que tengan capacidades físicas, sensoricas o mentales limitadas o una falta de experiencia y/o conocimientos. Sólo pueden utilizar el equipo si una persona responsable por su seguridad se les vigile o se les instruye sobre el uso.
- Los infantiles deberían ser vigilados, para asegurar que no jueguen con el aparato.

Consejos de seguridad especiales para este aparato

AVISO:

- ¡Riesgo de corte! ¡El tamiz del centrifugador está muy afilado!
- No utilice el aparato si el tamiz giratorio está dañado.
- Utilice siempre el émbolo proporcionado. No introduzca los dedos ni ninguna otra herramienta por la apertura de llenado.
- No use el aparato más de 3 minutos seguidos. Después, deje que se enfríe durante aproximadamente 5 minutos antes de utilizarlo de nuevo.
- No toque nunca ningún de los accesorios del aparato cuando estos se mueven todavía. Espere hasta que se paren.
- No deje funcionar el aparato sin la presencia de una persona!
- No toque ningún botón de seguridad!
- No quite la tapa cuando funciona el aparato.
- No entre en contacto con la abertura de llenado.

Uso para el que está destinado

Este aparato está diseñado para extraer zumo de frutas y verduras frescas como piñas, manzanas, remolacha, apio, pepinos, zanahorias y tomates.

También se puede procesar la piel, siempre que sea comestible.

Este aparato no se debe utilizar para procesar alimentos que contengan almidón, como plátanos, papayas, aguacates, higos y mangos, además de frutas y verduras que sean particularmente duras y fibrosas.

NOTA:

La extracción de zumo de frutas pequeñas, como por ejemplo bayas, con el principio del centrifugador es difícil. Para ello deberá utilizar una prensa de bayas apropiada.

El aparato solamente puede usarse del modo descrito en este manual de instrucciones. No puede usarlo con fines comerciales.

Cualquier otro uso se considerará no indicado y podrá ocasionar daños materiales o incluso lesiones personales.

El fabricante no será responsable de los daños causados por este uso indebido.

Piezas suministradas

- 1 aparato de base con motor
- 1 tapa transparente
- 1 émbolo
- 1 tamiz del centrifugador
- 1 carcasa del centrifugador
- 1 recipiente para la pulpa

Desembalaje del aparato

1. Extraiga el dispositivo de su embalaje.
2. Retire todos los materiales de embalaje, como papel de aluminio, sujete cables y envolturas de cartón.
3. Compruebe que todas las piezas estén presentes.

NOTA:

Puede que el aparato todavía tenga algo de polvo o residuos del proceso de fabricación. Recomendamos que limpie el aparato tal y como se describe en el apartado de "Limpieza".

Descripción de las partes

- 1 Émbolo
- 2 Apertura para el filtro
- 3 Tapa transparente
- 4 Tamiz del centrifugador
- 5 Carcasa del centrifugador
- 6 Caño
- 7 Rueda motriz (no desmontable)
- 8 Abrazadera de seguridad
- 9 Aparato de base con motor
- 10 Selector de posición
- 11 Recipiente para la pulpa

Instalar el aparato

Consulte también la ilustración de la página 3 para el montaje.

1. Coloque el aparato de manera que el interruptor señale en su dirección.
2. Incline el asa de seguridad hacia la derecha.
3. Acople la carcasa del centrifugador sobre la carcasa de la base. La carcasa de la base presenta una muesca. Aquí es donde se debe colocar el pico de la carcasa del centrifugador.

 **AVISO ¡Riesgo de corte!**
¡El tamiz centrifugador está afilado!

4. Coloque el tamiz centrifugador sobre la rueda motriz. Presiónelo hacia abajo. Se acoplará a presión sobre la rueda motriz cuando escuche un clic.
5. ¡Compruebe el tamiz centrifugador! Toque por debajo del borde del tamiz. Cuando se aplica un poco de tensión no deberá estar demasiado suelto.
6. Fije el recipiente para pulpa en el lado izquierdo. Para hacerlo, aguántelo ligeramente de lado para empujar el borde superior en el espacio del chasis de centrifugado.
7. Acople la tapa transparente. Cubrirá también el recipiente para la pulpa.

NOTA:

Su aparato dispone de un interruptor de seguridad. Evita que el motor arranque accidentalmente. Compruebe que todos los componentes, el tamiz centrifugador y la tapa transparente se han acoplado correctamente.

8. Bloquee la abrazadera de seguridad sobre la tapa transparente.
9. Empuje hacia abajo el caño para abrir el paso del zumo.
10. Coloque la jarra para el zumo a la derecha del aparato.
11. Compruebe que la perilla de control está en la posición "0".

Conexión eléctrica

- Antes de introducir el enchufe en la toma de corriente, compruebe que la tensión de la red de suministro que se va a utilizar coincide con la del aparato. Encontrará la información necesaria en la placa de identificación.
- Conecte el aparato solo a un enchufe de seguridad correctamente instalado para.

Utilización

Posiciones del interruptor

- Seleccione el paso 1 para frutas más pequeñas, como las fresas.
- Seleccione el paso 2 para trozos más grandes o verduras más duras, por ejemplo, zanahorias.

Preparación

- Limpie la fruta antes de procesarla.
- Corte la fruta en pedazos que se puedan introducir por la apertura de llenado.
- Quite las semillas y los tallos más grandes.

Extracción del zumo

NOTA:

El aparato se ha diseñado para su uso durante periodos de tiempo cortos. Tras usarlo durante 3 minutos, haga una pausa de 5 minutos.

⚠ ¡AVISO!

- Compruebe todos los accesorios de nuevo para asegurarse de que se han acoplado correctamente antes de encender el aparato.
- Asegúrese de que el caño esté bajado.

1. Coloque el interruptor en la posición deseada. El motor comenzará a funcionar.
2. Introduzca los pedazos de fruta por la apertura de llenado y empújelos hacia abajo con el émbolo. ¡Observe! El émbolo tiene una guía de alineación en la apertura de llenado.
3. El zumo saldrá por la parte derecha de la carcasa. La pulpa se recogerá en el recipiente para la pulpa. Si se produce una carga excesiva de zumo, pase a la posición 1 y presione menos el émbolo.

📌 NOTA:

- Preste atención a la jarra para el zumo. Detenga el funcionamiento a tiempo para que el zumo no rebose.
- Bayas y cítricos (como grosella, uva, naranjas) normalmente no se muelen para sacar zumo, sino que se exprimen con presión.
- Al exprimir estas frutas, con su elevado contenido en zumo, pueden producirse salpicaduras de zumo en la zona del recipiente para pulpa. En tal caso, recomendamos que el recipiente para pulpa se vacíe más a menudo.

Parada del funcionamiento y desmontaje

1. Coloque la perilla de control en la posición "0" y espere hasta que el tamiz centrifugador se detenga completamente.
2. Desconecte el suministro de energía principal.
3. Empuje el caño hacia arriba para evitar que gotee.
4. Lleve la jarra para el zumo hacia el lado y abra la abrazadera de seguridad.
5. Extraiga la tapa transparente.
6. Saque el recipiente para pulpa.
7. Extraiga el tamiz centrifugador con la carcasa del centrifugador. Utilice ambas manos para levantar la carcasa del centrifugador.

⚠ AVISO ¡riesgo de corte!

**¡El tamiz centrifugador tiene cuchillas afiladas!
Levántelo exclusivamente por el borde externo.**

8. Extraiga el tamiz centrifugador levantándolo de la carcasa del centrifugador.

Limpieza

⚠ AVISO:

- Desconecte siempre de la toma de corriente antes de limpiar el aparato.
- Para la limpieza, en ningún caso sumergir el aparato en agua. Podría causar un electrochoque o un incendio.
- ¡La criba de centrifugar es muy cortante! **¡Existe peligro de hacerse daño!**

⚠ ATENCIÓN:

- No utilice un cepillo de alambre u objetos abrasivos.
- No utilice detergentes agresivos o abrasivos.
- No deje que la pulpa se seque en el tamiz centrifugador. Los poros finos se atascarían y quedaría inservible.

Consejo

- Elimine los residuos del tamiz centrifugador inmediatamente con agua corriente. Utilice un cepillo de fregar platos.
- Para limpiar la parte exterior de la máquina utilice únicamente un paño húmedo de lavar platos.

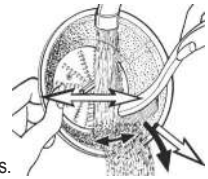

Tapón, Cubierta transparente, tamiz centrifuga, carcasa centrifuga, recipiente de zumo/bagazo

⚠ ¡AVISO con respecto a cortes!

¡El tamiz del centrifugador está muy afilado!

⚠ ATENCIÓN:

Los accesorios no pueden ponerse en el lavavajillas. El calor y los agentes limpiadores agresivos pueden deformar o decolorar los accesorios.

- Limpie estos componentes sumergiéndolos en agua.
- Limpie el tamiz centrifugador con un cepillo de lavar platos. Consulte la ilustración.
- Aclare con agua limpia.
- Monte el dispositivo exclusivamente cuando todas las piezas estén secas.

Almacenamiento

- Limpie el aparato tal y como se describe. Deje que los accesorios de sequen completamente.
- Recomendamos que guarde el aparato en su embalaje original cuando no vaya a utilizarlo durante un periodo de tiempo largo.
- Guarde el aparato siempre en un lugar seco y con buena ventilación, fuera del alcance de los niños.

Resolución de problemas

Problema	Causas posibles	Solución
El aparato no funciona.	El aparato no está recibiendo corriente.	Compruebe la toma de corriente con otro aparato diferente. Introduzca el enchufe correctamente. Compruebe el fusible de su casa.
	No se ha cerrado el asa de seguridad.	Compruebe si todos los componentes se han acoplado correctamente.
	El aparato tiene defecto.	Póngase en contacto con nuestro Servicio o con un especialista.
La cantidad de zumo es pequeña.	Tipo de fruta incorrect.	Seleccione un tipo de fruta que produzca más zumo. No se puede extraer zumo de bayas pequeñas con el centrifugador.
	Se han acumulado demasiados residuos en el tamiz del centrifugador.	Limpie el tamiz del centrifugador.
Ruido fuerte o desequilibrio durante el funcionamiento.	Montaje incorrecto.	Compruebe que todos los componentes se han instalado correctamente.
	Se han acumulado demasiados residuos en el tamiz del centrifugador.	Cuando procese grandes cantidades, limpie el tamiz centrifugador varias veces durante el proceso.

ESPAÑOL

Datos técnicos

Modelo: AE 3465
 Suministro de tensión: 220-240 V~ 50/60 Hz
 Consumo nominal de potencia 850 W
 Consumo máximo de potencia 1000 W
 Nivel de presión de sonido: 76 dB(A)
 Clase de protección: I
 Funcionamiento breve/Pausa: 3/5 minutos
 Peso neto: aprox. 3,85 kg

El derecho de realizar modificaciones técnicas y de diseño en el curso del desarrollo continuo del producto está reservado.

Este dispositivo cumple con todas las directrices CE actuales, como la directriz de compatibilidad electromagnética y de bajo voltaje, y está fabricada según las últimas normas de seguridad.



Eliminación

Significado del símbolo "cubo de basura"

Cuide del medio ambiente, no deseché aparatos eléctricos con los residuos domésticos.

Deseche los aparatos eléctricos obsoletos o defectuosos en los puntos de recolección municipales.

Ayude a evitar potenciales impactos medioambientales y en la salud por una eliminación de residuos inadecuada.

Contribuye al reciclaje y otros modos de uso de aparatos eléctricos y electrónicos viejos.

Su municipalidad le proporcionará información sobre los puntos de recolección.

Istruzioni per l'uso

Grazie per aver scelto il nostro prodotto. Vi auguriamo un buon utilizzo del dispositivo.

Simboli per questo manuale di istruzioni per l'uso

Le indicazioni importanti per la propria sicurezza sono indicati appropriatamente. Osservare assolutamente queste indicazioni, per evitare incidenti e danni all'apparecchio:

AVVISO:

Previene i rischi della propria salute ed indica possibili rischi di ferite.

ATTENZIONE:

Indica possibili pericoli per l'apparecchio o altri oggetti.

NOTA:

Mette in risalto consigli ed informazioni.

Norme di sicurezza generali

Prima di mettere in funzione questo apparecchio, leggere molto attentamente le istruzioni per l'uso e conservarle con cura unitamente al certificato di garanzia, allo scontrino e, se possibile, alla scatola di cartone con la confezione interna. Se passate l'apparecchio a terzi, consegnate anche le istruzioni per l'uso.

- Utilizzare l'apparecchio esclusivamente per scopi privati e conformemente al tipo di applicazione previsto. Questo prodotto non è stato concepito ai fini di un impiego in ambito industriale.
Non utilizzarlo all'aperto. Proteggerlo dal calore, nonché dall'esposizione diretta ai raggi solari e dall'umidità (non immergerlo mai in sostanze liquide) e tenerlo a distanza da oggetti con spigoli affilati. Non utilizzare l'apparecchio con le mani umide. Nel caso in cui si bagni o si inumidisca l'apparecchio, staccare immediatamente la spina.
- Disattivare l'apparecchio e staccare sempre la spina dalla relativa presa (prendendo in mano la spina, non tirando il cavo) allorché non si utilizza l'apparecchio, quando si applicano degli accessori oppure nel caso in cui lo si debba pulire o si siano manifestate anomalie.
- **Non** mettere in funzione l'apparecchio senza sorveglianza. Spegnerlo sempre l'apparecchio, se si desidera uscire dalla stanza. Estrarre la spina dalla presa.
- Controllare regolarmente che l'apparecchio e il cavo non presentino tracce di danneggiamento. In tal caso l'apparecchio non deve più essere utilizzato.
- Non tentare di riparare l'apparecchio, bensì rivolgersi a un tecnico autorizzato. Al fine di evitare l'insorgere di situazioni di pericolo, si raccomanda di contattare il costruttore, il nostro servizio di assistenza tecnica o un tecnico ugualmente qualificato per la sostituzione del cavo di alimentazione difettoso con un cavo equivalente.
- Utilizzare esclusivamente accessori originali.
- Rispettare le seguenti "Speciali norme di sicurezza".

Bambini e persone fragili

- Per sicurezza tenere l'imballaggio (sacchetto di plastica, scatola, polistirolo, ecc.) fuori dalla portata dei bambini.

AVVISO!

Non lasciar giocare i bambini piccoli con la pellicola.
Pericolo di soffocamento!

- Quest'apparecchio non è destinato all'uso da parte di persone (compresi i bambini) con capacità fisiche, psichiche, sensorie o intellettive limitate, o da persone sprovviste della necessaria esperienza e conoscenza, ad eccezione del fatto che ciò avvenga sotto la sorveglianza di una persona responsabile ed addetta alla loro sicurezza, o che ricevano da questa persona istruzioni su come debba essere utilizzato l'apparecchio.
- Evitare che i bambini giochino con l'apparecchio.

Avvertenze speciali di sicurezza per questo apparecchio

AVVISO:

- Pericolo di taglio! Il setaccio centrifuga è affilato!
- Se il setaccio rotante è danneggiato, l'apparecchio non funziona.
- Utilizzare sempre il pestello in dotazione. Non inserire dita o attrezzi nell'apertura di riempimento.
- Non utilizzare il dispositivo per più di 3 minuti. Lasciare quindi raffreddare l'apparecchio per circa 5 minuti prima di riutilizzarlo.
- Non toccare mai le parti in movimento dell'apparecchio ed attendere sempre l'arresto.
- Usare l'apparecchio con cautela!
- Non toccare i tasti di sicurezza!
- Non togliere il coperchio mentre in funzione.
- Non mettere le dita dentro nell'apertura di inserimento cibo.

Utilizzo conforme alla destinazione

Questo dispositivo è destinato a produrre succo da verdure e frutta fresche come ananas, mele, barbabietola rossa, sedano, cetrioli, carote e pomodori.

Frutta e verdura con buccia commestibile possono essere inserite nell'apparecchio senza essere sbucciate.

Alimenti contenenti amido, come banane, papaya, avocado, fichi e mango e frutta e verdure particolarmente dure e fibrose non devono essere inserite nell'apparecchio.

NOTA:

È difficile effettuare la spremitura di frutta piccola come frutti di bosco con la centrifuga. Utilizzare uno spremiagrumi adatto.

Il dispositivo può essere usato solo nel modo descritto in questo manuale d'uso. Non è destinato ad uso commerciale.

Gli altri usi non sono previsti e possono danneggiare l'apparecchio o provocare lesioni personali.

Il produttore non si assume alcuna responsabilità per danni derivanti da uso improprio dell'apparecchio.

Pezzi in dotazione

- 1 base con motore
- 1 coperchio trasparente
- 1 pestello
- 1 setaccio centrifuga
- 1 alloggiamento centrifuga
- 1 contenitore residui polpa

Disimballaggio dell'apparecchio

1. Estrarre l'apparecchio dall'imballaggio.
2. Rimuovere tutti i materiali di imballaggio come pellicole, materiali di riempimento, supporti cavi e cartone.
3. Controllare che siano presenti tutte le parti.

NOTA:

Possono essere presenti polvere o residui di lavorazione sull'apparecchio. Pulire l'apparecchio come descritto nella sezione "Pulizia".

Descrizione dei componenti

- 1 Pestello
- 2 Apertura di riempimento
- 3 Coperchio trasparente
- 4 Setaccio centrifuga
- 5 Alloggiamento centrifuga
- 6 Apertura
- 7 Puleggia di azionamento (non amovibile)
- 8 Staffa di sicurezza
- 9 Base con motore
- 10 Selettore impostazione
- 11 Contenitore residui polpa

Impostazione del dispositivo

Per il montaggio, fare riferimento anche alle figure a pag. 3.

1. Sistemare l'apparecchio con l'interruttore rivolto verso di voi.
2. Girare l'impugnatura di sicurezza verso destra.
3. Montare l'alloggiamento centrifuga sulla parte superiore dell'alloggiamento base. L'alloggiamento base presenta un'altra piccola parte, dove è possibile collocare l'alloggiamento centrifuga.

AVVISO pericolo di tagli!

Il setaccio centrifuga è affilato!

4. Collocare il setaccio centrifuga sulla puleggia di azionamento. Premerlo finché non scatta in posizione sulla puleggia di azionamento.

5. Controllare il setaccio centrifuga. Controllare che il bordo del setaccio non si stacchi quando viene applicata tensione.
6. Montare il contenitore di polpa sul lato sinistro. Per effettuare ciò, tenerlo leggermente al lato per premere il bordo superior nell'apertura dell'alloggiamento della centrifuga.
7. Fissare il coperchio trasparente al di sopra del contenitore polpa.

NOTA:

L'apparecchio è dotato di un interruttore di sicurezza che previene l'accensione accidentale del motore. Controllare che tutti i componenti siano fissati correttamente (setaccio centrifuga e coperchio trasparente).

8. Fissare la staffa di sicurezza sul coperchio trasparente.
9. Premere l'apertura verso il basso per aprire il flusso del succo.
10. Collocare il contenitore succo sulla destra dell'apparecchio.
11. Controllare che il volantino di comando si trovi in posizione "0".

Collegamento elettrico

- Prima di inserire la spina nella presa, controllare che la tensione nominale corrisponda alla tensione dell'apparecchio. Le informazioni sono riportate sulla targhetta dell'apparecchio.
- Collegare l'apparecchio soltanto a una presa correttamente installata.

Funzionamento

Impostazioni interruttore

- Selezionare 1 per frutta piccola, come fragole.
- Selezionare 2 per pezzi più grandi o verdure, ad es. carote.

Preparazioni

- Lavare la frutta da spremere.
- Tagliare la frutta a pezzi in modo che possa essere inserita nell'apertura di riempimento.
- Rimuovere semi grandi e stami.

Spremitura

NOTA:

L'apparecchio deve essere utilizzato per brevi periodi. Dopo l'uso per 3 minuti, attendere una pausa di 5 minuti.

AVVISO!

- Controllare nuovamente che tutti gli accessori funzionino correttamente prima di accendere l'apparecchio.
- Assicurarsi che l'apertura sia rivolta verso il basso.

1. Portare l'interruttore nella posizione desiderata. Il motore si accende.
2. Inserire i pezzi di frutta nell'apertura di riempimento e premerli con il pestello. Nota. Il pestello funge da guida nell'apertura di riempimento.

- Il succo scorre sul lato destro dell'alloggiamento. La polpa viene raccolta nel contenitore polpa. Se c'è un eccessivo scarico di succo, passare all'impostazione 1 ed esercitare meno pressione sullo spingitore.

NOTA:

- Osservare il contenitore succo di frutta. Spegnerlo l'apparecchio in tempo per non superare il livello max.
- Bacche e agrumi (come uvaspina, uva, arance) vengono di solito pressati e non spremuti.
- Quando si sprema questo tipo di frutti particolarmente succosi, parti di succo possono essere spruzzate fuori dal contenitore. In questo caso si consiglia di vuotare il contenitore più spesso.

Spegnimento e smontaggio

1. Portare il volantino di comando in posizione "0" e attendere che il setaccio centrifuga si sia fermato completamente.
2. Scollegare l'apparecchio dall'alimentazione.
3. Premere l'apertura verso l'alto per evitare sgocciolamento.
4. Collocare il contenitore succo di lato e aprire la staffa di sicurezza.
5. Rimuovere il coperchio trasparente.
6. Togliere il contenitore di polpa.
7. Rimuovere il setaccio centrifuga con il relative alloggiamento. Utilizzare entrambe le mani per sollevare l'alloggiamento centrifuga.

AVVISO pericolo di tagli!
Il setaccio centrifuga ha lame affiliate!
Sollevarlo solo sul bordo più esterno.

8. Estrarre il setaccio centrifuga dall'alloggiamento centrifuga.

Pulizia

AVVISO:

- Prima di effettuare la pulizia, scollegare l'apparecchio dall'alimentazione.
- In nessun caso immergere l'apparecchio in acqua per la pulizia. Ne potrebbe conseguire un corto circuito o incendio.
- Il setaccio è estremamente affilato! **Pericolo di tagli!**

ATTENZIONE:

- Non usare pagliette o altri oggetti abrasivi.
- Per la pulizia non usare detersivi forti o abrasivi.
- Non lasciar seccare la polpa sul setaccio centrifuga. In caso contrario, il setaccio potrebbe intasarsi.

Consiglio

- Rimuovere i residui dalla centrifuga subito dopo aver utilizzato l'apparecchio. Utilizzare una spazzola per il lavaggio di stoviglie.
- Usare una pezza umida per pulire la parte esterna dell'apparecchio.

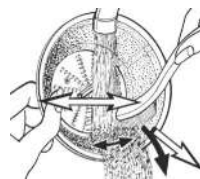

Pestello, copertura trasparente, setaccio della centrifuga, corpo centrifuga, vaso per succo e portascorie

AVVISO pericolo di tagli!
Il setaccio centrifuga è affilato!

ATTENZIONE:

Gli attacchi non devono essere lavati in lavastoviglie. Calore e detersivi aggressivi possono deformare o scolorire gli attacchi.

- Pulire i componenti mettendoli a mollo.
- Pulire il coperchio centrifuga con una spazzola per il lavaggio di stoviglie. Vedere figura.
- Risciacquare con acqua pulita.
- Assemblare solo il dispositivo se tutte le parti sono state asciugate.

Conservazione

- Pulire l'apparecchio come indicato. Lasciar asciugare completamente gli accessori.
- Si consiglia di conservare l'apparecchio nell'imballaggio originale quando non lo si utilizza per periodi prolungati.
- Rimessare sempre l'apparecchio in un luogo asciutto e ben ventilato al di fuori della portata dei bambini.

Ricerca dei guasti

Anomalia	Possibile causa	Rimedio
L'apparecchio non funziona.	L'apparecchio non è collegato all'alimentazione.	Controllare la presa inserendovi la spina di un altro apparecchio.
		Inserire la spina correttamente.
	Controllare il fusibile domestico.	
Quantità di succo insufficiente.	L'impugnatura di sicurezza non è stata chiusa.	Controllare che tutti i componenti siano montati correttamente.
	L'apparecchio è difettoso.	Contattare il centro assistenza o un tecnico qualificato.
	Tipo errato di frutto.	Selezionare un frutto in grado di produrre una quantità maggiore di succo.
Rumore forte e non bilanciato durante il funzionamento.	Troppi residui nel setaccio centrifuga.	Pulire il setaccio centrifuga.
	Montaggio errato.	Controllare che tutti i componenti siano installati correttamente.
	Troppi residui nel setaccio centrifuga.	Quando si spremono grandi quantità di frutta, pulire il setaccio centrifuga tra un funzionamento e l'altro.

Dati tecnici

Modello:AE 3465
 Alimentazione rete:.....220-240 V~ 50/60 Hz
 Consumo nominale di energia:..... 850 W
 Consumo energetico max:..... 1000 W
 Livello pressione acustica:..... 76 dB(A)
 Classe di protezione:..... I
 Funzionamento breve/Pausa:..... 3/5 minuti
 Peso netto:..... ca. 3,85 kg

Si riserva il diritto di apportare modifiche tecniche e di design nel corso dello sviluppo del prodotto.

Questo dispositivo risponde a tutte le direttive della CE, come la direttiva sulla compatibilità elettromagnetica e quella sul basso voltaggio ed è prodotto secondo le più recenti norme di sicurezza.

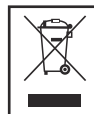

Smaltimento

Significato del simbolo "Eliminazione"

Rispettare l'ambiente, non smaltire dispositivi elettrici nei rifiuti domestici.

Lo smaltimento di dispositivi obsoleti o difettosi deve avvenire tramite consegna presso punti di raccolta locali.

Aiutate ad evitare pericoli potenziali per l'ambiente e la nostra salute tramite uno smaltimento non corretto.

Voi contribuite al riciclaggio e altro forme di utilizzo di dispositivi elettrici e elettronici.

Il vostro comune è in grado di fornirvi informazioni sui punti di raccolta.

Instruction Manual

Thank you for choosing our product. We hope you will enjoy using the appliance.

Symbols in these Instructions for Use

Important information for your safety is specially marked. It is essential to comply with these instructions in order to avoid accidents and prevent damage to the machine:

WARNING:

This warns you of dangers to your health and indicates possible injury risks.

CAUTION:

This refers to possible hazards to the machine or other objects.

NOTE:

This highlights tips and information.

General Safety Instructions

Read the operating instructions carefully before putting the appliance into operation and keep the instructions including the warranty, the receipt and, if possible, the box with the internal packing. If you give this device to other people, please also pass on the operating instructions.

- The appliance is designed exclusively for private use and for the envisaged purpose. This appliance is not fit for commercial use.
Do not use it outdoors. Keep it away from sources of heat, direct sunlight, humidity (never dip it into any liquid) and sharp edges. Do not use the appliance with wet hands. If the appliance is humid or wet, unplug it immediately.
- When cleaning or putting it away, switch off the appliance and always pull out the plug from the socket (pull the plug itself, not the lead) if the appliance is not being used and remove the attached accessories.
- Do **not** operate the machine without supervision. If you leave the room you should always turn the device off. Remove the plug from the socket.
- The device and the mains lead have to be checked regularly for signs of damage. If damage is found the device must not be used.
- Do not try to repair the appliance on your own. Always contact an authorized technician. To avoid the exposure to danger, always have faulty cable be replaced only by the manufacturer, by our customer service or by qualified person and with a cable of the same type.
- Use only original spare parts.
- Pay careful attention to the following "Special Safety Instructions".

Children and Frail Individuals

- In order to ensure your children's safety, please keep all packaging (plastic bags, boxes, polystyrene etc.) out of their reach.

WARNING!

Don't let small children play with foils for **danger of suffocation!**

- This device is not intended to be used by individuals (including children) who have restricted physical, sensory or mental abilities and/or insufficient knowledge and/or experience, unless they are supervised by an individual who is responsible for their safety or have received instructions on how to use the device.
- Children should be supervised at all times in order to ensure that they do not play with the device.

Special Safety Instructions for this Machine

WARNING:

- Risk of cuts! The centrifuge sieve is sharp!
- If the rotating sieve is damaged, the device shall not be operated.
- Always use the supplied tamper. Do not insert your fingers or tools into the filler opening.
- Do not operate the appliance for longer than 3 minutes. Afterwards, let it cool for approximately 5 minutes before you use it again.
- Do not touch any moving parts of the machine and always wait for it to stop.
- The machine should only be used under supervision.
- Do not manipulate any of the safety switches.
- Do not remove the lid during operation.
- Do not put your fingers into the filler opening.

Designated use

This appliance is designed for the extraction of juice from fresh vegetables and fruits such as pineapples, apples, beetroot, celery, cucumbers, carrots and tomatoes.

As long as peelings are edible, they also can be processed.

Food containing starch, like bananas, papayas, avocados, figs, and mangos, as well as especially hard and fibrous fruit and vegetables, should not be processed with the device.

NOTE:

Juice extraction from small fruit like for example berries with the centrifuge principle is difficult. You should use a suitable berry press for them.

The appliance may only be used in the manner described in this operating manual. You may not use it for commercial purposes.

Any other use shall be considered as not intended use and can lead to material damage or even personal injury.

The manufacturer shall not be liable for damages caused by not intended use.

Supplied parts

- 1 base device with motor
- 1 transparent cover
- 1 tamper
- 1 centrifuge sieve
- 1 centrifuge housing
- 1 pomace container

Unpacking the appliance

1. Remove the device from its packaging.
2. Remove all packaging materials like foils, filling materials, cable holders, and carton packaging.
3. Check the scope of deliveries for completeness.

NOTE:

There may still be dust or production remains on the device. We recommend that you clean the device as described under "Cleaning".

Description of the Parts

- 1 Tamper
- 2 Filler opening
- 3 Transparent cover
- 4 Centrifugal sieve
- 5 Centrifuge casing
- 6 Spout
- 7 Drive wheel (not detachable)
- 8 Safety bracket
- 9 Base device with motor
- 10 Setting selector
- 11 Pomace container

Setting up of the appliance

For assembly, also refer to the illustrations on page 3.

1. Set the device so that the switch points towards you.
2. Tilt the safety handle to the right.
3. Attach the centrifuge casing on top of the base casing. The base casing has a recess. Here the spout of the centrifuge casing must be placed.

 **WARNING risk of cuts!**
The centrifugal sieve is sharp!

4. Place the centrifugal sieve on top of the drive wheel. Press it down. It clicks in place on the drive wheel.
5. Check the centrifugal sieve! Feel under the sieve edge. It should not loosen under slight tension.

6. Attach the pulp container on the left side. To do so, hold it slightly sideways to press the upper edge into the shroud of the centrifuge housing.
7. Attach the transparent cover. It reaches all the way over the pulp container.

NOTE:

Your appliance is equipped with a safety switch. It prevents accidental motor start. Check the correct attachment of all components, centrifugal sieve and transparent cover.

8. Lock the safety bracket over the transparent cover.
9. Press the spout downwards to open the flow of the juice.
10. Place the juice jug to the right of the appliance.
11. Ensure that the control knob is set to "0" position.

Electric Connection

- Before inserting the power plug into the outlet, check that the mains voltage to be used matches that of the device. You can find the required information on the nameplate.
- Connect the device only to a correctly installed safety socket.

Operation

Switch settings

- Select step 1 for smaller fruit like strawberries.
- Select step 2 for larger pieces or hard vegetables, for example carrots.

Preparations

- Wash the fruit to be processed.
- Cut the fruit in pieces to fit through the filler opening.
- Remove large pips and stems.

Extracting Juice

NOTE:

The appliance is intended for short-term use. After operating it for 3 minutes, take a 5 minute break.

WARNING!

- Check all accessories again for proper attachment before switching the appliance on.
 - Ensure that the spout is pressed downwards.
1. Set the switch to the desired position. The motor starts running.
 2. Insert the fruit pieces in the filler opening and push them down with the tamper. Please note! The tamper has a guide way in the filler opening.
 3. The juice flows out at the right side of the casing. The pulp is collected in the pulp container. If there is an excessive discharge of juice, switch to setting 1 and exert less pressure on the pusher.

i NOTE:

- Observe the juice jug. Stop operation in time to prevent overflowing.
- Berries and citrus fruits (such as gooseberries, grapes, oranges) are usually not juiced but pressed.
- When juicing these fruits with their high juice content, splashing of juice from the area of the pomace container may occur. In this case, we recommend that the pomace container is emptied more frequently.

Stop Operation And Disassembly

1. Set the control knob to "0" position and wait until the centrifugal sieve has come to a complete standstill.
2. Disconnect from mains power supply.
3. Press the spout upwards to prevent subsequent dripping.
4. Take the juice jug to the side and open the safety bracket.
5. Remove the transparent cover.
6. Remove the pulp container.
7. Remove the centrifugal sieve with the centrifuge casing. Use both hands to lift the centrifuge casing up.

⚠ WARNING risk of cuts!
The centrifugal sieve has sharp knives!
Only lift it on its outer edge.

8. Lift the centrifugal sieve out of the centrifuge casing.

Cleaning

⚠ WARNING:

- Before cleaning always disconnect from mains power supply.
- Under no circumstances should you immerse the device in water for cleaning purposes. Otherwise this might result in an electric shock or fire.
- The centrifuge sieve is very sharp! **Danger of injury!**

⚠ CAUTION:

- Do not use a wire brush or any abrasive items.
- Do not use any acidic or abrasive detergents.
- Do not leave the pulp to dry on the centrifugal sieve. The fine pores will clog and become useless.

Tip

- Remove residues in the centrifugal sieve immediately under running water. Use a dishwashing brush.
- For cleaning the outside of the machine use only a damp washing-up cloth.

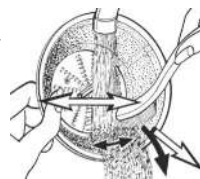

Plunger, transparent Cover, Centrifuge Sieve, Centrifuge Housing, Juice/Pulp Container

⚠ WARNING in regard to risk of cuts!
The centrifuge sieve is sharp!

⚠ CAUTION:

The attachments are not suitable for dishwasher. Heat and aggressive cleaning agents may warp or discolour the attachments.

- Clean these components in a rinsing bath.
- Clean the centrifugal sieve with a dishwashing brush. See Figure.
- Rinse with clean water.
- Only assemble the device when all parts have been dried.

Storage

- Clean the device as described. Let the accessories dry completely.
- We recommend that you store the device in its original packaging when it is not to be used for a longer period.
- Always store the device at a well ventilated and dry place outside the reach of children.

Troubleshooting

Malfunction	Possible cause	Remedy
The device does not function.	The device is not supplied with power.	Check the outlet with a different device.
		Insert the power plug correctly.
		Check your domestic fuse.
	The safety handle has not been closed.	Check if all components were properly attached.
The juice quantity is small	Wrong fruit type.	Select a fruit type producing more juice.
		Juice cannot be extracted from small berries in the centrifuge.
	Too much residue in the centrifuge sieve.	Clean the centrifuge sieve.
Loud noise and imbalance during operation.	Bad assembly.	Check that all components have been installed correctly.
	Too much residue in the centrifuge sieve.	When processing larger quantities clean the centrifugal sieve in-between.

Technical Data

Model: AE 3465
 Power supply: 220-240 V~ 50/60 Hz
 Nominal power consumption 850 W
 Max. power consumption 1000 W
 Sound pressure level: 76 dB(A)
 Protection class: I
 Short-time operation/Pause: 3/5 minutes
 Net weight: approx. 3.85 kg

The right to make technical and design modifications in the course of continuous product development remains reserved.

This device complies with all current CE directives, such as electromagnetic compatibility and low voltage directive and is manufactured according to the latest safety regulations.



Disposal

Meaning of the "Wheelee Bin" Symbol

Take care of our environment, do not dispose of electrical appliances via the household waste.

Dispose of obsolete or defective electrical appliances via municipal collection points.

Please help to avoid potential environmental and health impacts through improper waste disposal.

You contribute to recycling and other forms of utilization of old electric and electronic appliances.

Your municipality provides you with information about collecting points.

Instrukcja obsługi

Dziękujemy za wybór naszego produktu. Mamy nadzieję, że korzystanie z urządzenia sprawi Państwu radość.

Symbole użyte w tej instrukcji obsługi

Ważne informacje dotyczące bezpieczeństwa użytkownika są specjalnie wyróżnione. Koniecznie stosuj się do tych wskazówek, aby uniknąć wypadków i uszkodzenia urządzenia:

OSTRZEŻENIE:

Ostrzega przed zagrożeniami dla zdrowia i wskazuje na potencjalne ryzyko obrażeń.

UWAGA:

Wskazuje na potencjalne zagrożenia dla urządzenia lub innych przedmiotów.

WSKAZÓWKA:

Wyróżnia porady i informacje ważne dla użytkownika.

Ogólne wskazówki bezpieczeństwa

Przed uruchomieniem urządzenia proszę bardzo dokładnie przeczytać instrukcję obsługi. Proszę zachować ją wraz z kartą gwarancyjną, paragonem i w miarę możliwości również kartonem z opakowaniem wewnętrznym. Przekazując urządzenie innej osobie, oddaj jej także instrukcję obsługi.

- Proszę wykorzystywać urządzenie jedynie dla prywatnego celu, jaki został przewidziany dla urządzenia. Urządzenie to nie zostało przewidziane do użytku w ramach działalności gospodarczej. Proszę nie korzystać z urządzenia na zewnątrz. Proszę trzymać urządzenie z daleka od ciepła, bezpośredniego promieniowania słonecznego, wilgoci (w żadnym wypadku nie zanurzać w substancjach płynnych) oraz ostrych krawędzi. Proszę nie obsługiwać urządzenia wilgotnymi dłońmi. Jeżeli urządzenie jest wilgotne lub mokre, proszę natychmiast wyciągnąć wtyczkę (należy ciągnąć za wtyczkę, nie za przewód).
- Jeżeli nie korzystacie Państwo z urządzenia, jeżeli chcecie Państwo zamontować jakieś akcesoria, w celu wyczyszczenia lub w przypadku jakichkolwiek zakłóceń, proszę zawsze wyłączyć urządzenie i wyjąć wtyczkę z gniazdka.
- Pracującego urządzenia **nie** należy pozostawiać bez nadzoru. Przed opuszczeniem pomieszczenia urządzenie należy zawsze wyłączyć i wyciągać wtyczkę sieciową z gniazda.
- Należy regularnie sprawdzać, czy urządzenie i kabel sieciowy nie są uszkodzone. W razie uszkodzenia należy przestać korzystać z urządzenia.
- W razie awarii proszę nie naprawiać urządzenia samemu lecz skorzystać z pomocy autoryzowanego specjalisty. Jeżeli przewód zasilający nieodłącznie ulegnie uszkodzeniu, to powinien on być wymieniony u producenta lub w specjalnym zakładzie naprawczym albo przez wykwalifikowaną osobę w celu uniknięcia zagrożenia.

- Proszę stosować tylko oryginalne akcesoria.
- Prosimy pamiętać o podanych dalej „Specjalnych wskazówkach dotyczących bezpiecznego użytkowania”.

Dzieci i osoby niepełnosprawne

- Dla bezpieczeństwa dzieci proszę nie zostawiać swobodnie dostępnych części opakowania (torby plastikowe, kartony, styropian itp.).

OSTRZEŻENIE!

Nie pozwalaj dzieciom bawić się folią.

Niebezpieczeństwo uduszenia!

- To urządzenie nie może być używane przez osoby (w tym dzieci) o ograniczonych możliwościach fizycznych, motorycznych lub umysłowych lub nie posiadające niezbędnego doświadczenia i/lub wiedzy. Użytkowanie urządzenia przez takie osoby jest możliwe wyłącznie pod nadzorem opiekuna lub po otrzymaniu wskazówek dotyczących używania urządzenia.
- Nie pozwalaj dzieciom bawić się urządzeniem.

Szczególne wskazówki bezpieczeństwa dla korzystania z miksera

OSTRZEŻENIE:

- Ryzyko skaleczenia! Sitko wirujące jest ostre!
- Jeśli sitko wirujące jest uszkodzone, nie należy włączać urządzenia.
- Należy zawsze używać dostarczonego ubijaka. Do otworu do napełniania nie należy wkładać palców ani innych przedmiotów.
- Urządzenia nie należy włączać na dłużej niż 3 minuty. Po ich upływie urządzenie należy odstawić do ostygnięcia przez około 5 minutę zanim włączy się je ponownie.
- Proszę nie dotykać żadnych części urządzenia, które są w ruchu. Proszę zawsze poczekać na ich zatrzymanie.
- Użytkować urządzenie tylko pod nadzorem!
- Prosimy nie manipulować przy wyłącznikach bezpieczeństwa!
- Prosimy nie zdejmować pokrywy w czasie pracy.
- Nie wkładać rąk do otworu do napełniania.

Użytkowanie zgodnie z przeznaczeniem

Urządzenie to jest przeznaczone do wyciskania soku ze świeżych warzyw i owoców, takich jak ananasy, jabłka, buraki, seler, ogórki, marchewki i pomidory.

Przetwarzać można także nadające się do jedzenia oierki.

Za pomocą urządzenia nie należy przetwarzać produktów zawierających skrobię, takich jak banany, papaja, awokado, figi i mango, a także bardzo twardych i włóknistych owoców oraz warzyw.

WSKAZÓWKA:

Wyciskanie soku metodą wirówkową z małych owoców, takich jak jagody, jest trudne. W przypadku tego rodzaju owoców należy użyć odpowiedniej wyciskarki do jagód.

Z urządzenia należy korzystać wyłącznie w sposób opisany w niniejszej instrukcji obsługi. Nie należy go używać do celów komercyjnych.

Wszelkie inne sposoby użytkowania nie są zamierzone i mogą prowadzić do uszkodzenia mienia lub nawet obrażeń ciała.

Producent nie ponosi żadnej odpowiedzialności za uszkodzenia spowodowane użytkowaniem niezgodnym z przeznaczeniem.

Dostarczone części

- 1 urządzenie główne z silnikiem
- 1 przezroczysta osłona
- 1 ubijak
- 1 sitko wirujące
- 1 obudowa wirówki
- 1 pojemnik na miąższ

Wypakowanie urządzenia

- 1. Wyjmij urządzenie z opakowania.
- 2. Usuń wszystkie elementy opakowania, takie jak folia, materiał wypełniający, zaciski do kabli i karton.
- 3. Sprawdź, czy w dostarczonym opakowaniu znajdowały się wszystkie elementy.

WSKAZÓWKA:

Na urządzeniu może występować osad produkcyjny lub kurz. Zalecane jest wyczyszczenie urządzenia zgodnie z rozdziałem „Czyszczenie”.

Opis części

- 1 Ubijak
- 2 Otwór do napełniania
- 3 Przezroczysta osłona
- 4 Sitko wirujące
- 5 Obudowa wirówki
- 6 Dziobek
- 7 Koło napędowe (zamocowane na stałe)
- 8 Wspornik zabezpieczający
- 9 Urządzenie główne z silnikiem
- 10 Przelącznik ustawień
- 11 Pojemnik na miąższ

Montaż urządzenia

Podczas montażu należy także odnieść się do rysunku na stronie 3.

1. Ustaw urządzenie tak, aby przelącznik był skierowany w Twoją stronę.
2. Przechyl uchwyt zabezpieczający w prawo.
3. Zamocuj obudowę wirówki na górze urządzenia głównego. W urządzeniu głównym znajduje się wnęka. Należy w niej umieścić dziobek obudowy wirówki.

⚠ OSTRZEŻENIE! Ryzyko skaleczenia!

Sitko wirujące jest ostre!

4. Umieść sitko wirujące na górze koła napędowego. Wciśnij je. Dźwięk kliknięcia oznacza zabezpieczenie sitka na kole napędowym.
5. Sprawdź sitko wirujące! Dotknij krawędzi sitka. Sitko nie powinno się poluzować pod niewielkim naciskiem.
6. Zamocuj pojemnik na miąższ z lewej strony. Aby to zrobić, przechyl go nieco na bok, aby wsunąć górną krawędź pod osłonę obudowy wirówki.
7. Zamocuj przezroczystą osłonę. Zaslania ona w całości pojemnik na miąższ.

WSKAZÓWKA:

Urządzenie wyposażone jest w przelącznik bezpieczeństwa. Zapobiega on przypadkowemu włączeniu silnika. Należy sprawdzić prawidłowe zamocowanie wszystkich części, sitka wirującego i przezroczystej osłony.

8. Zablokuj wspornik zabezpieczający nad przezroczystą osłoną.
9. Przesuń dziobek w dół, aby otworzyć wylot soku.
10. Umieść dzbanek na sok z prawej strony urządzenia.
11. Upewnij się, że pokrętko sterowania znajduje się w pozycji „0”.

Połączenie elektryczne

- Przed podłączeniem wtyczki zasilającej do gniazdka sprawdź, czy napięcie sieci jest zgodne z napięciem urządzenia. Wymagane informacje można znaleźć na tabliczce znamionowej.
- Podłącz urządzenie wyłącznie do prawidłowo zainstalowanego i zabezpieczonego gniazdka elektrycznego.

Obsługa

Ustawienia przelącznika

- Wybierz stopień 1 w przypadku mniejszych owoców, takich jak truskawki.
- Wybierz stopień 2 w przypadku większych kawałków lub twardszych warzyw, na przykład marchewek.

Przygotowanie

- Owoce, które będą przetwarzane, należy najpierw umyć.
- Owoce należy pokroić na kawałki pasujące do otworu do napełniania.
- Należy usunąć większe pestki i szykulki.

Wyciskanie soku

WSKAZÓWKA:

Urządzenie jest przeznaczone do krótkotrwałego używania. Po działaniu przez 3 minuty należy zrobić 5 minutową przerwę.

OSTRZEŻENIE!

- Przed włączeniem urządzenia należy jeszcze raz sprawdzić prawidłowe zamocowanie wszystkich akcesoriów.
 - Należy upewnić się, że dziobek został przesunięty w dół.
1. Ustaw przełącznik w żądanej pozycji. Silnik zostanie uruchomiony.
 2. Włóż kawałki owoców do otworu do napełniania i wciśnij je za pomocą ubijaka. Uwaga! W otworze do napełniania znajduje się prowadnica ubijaka.
 3. Sok zacznie spływać z prawej strony obudowy. Miąższ będzie się gromadził w pojemniku na miąższ. W przypadku zbyt silnego strumienia soku wybierz ustawienie 1 i naciskaj popychacz z mniejszą siłą.

WSKAZÓWKA:

- Należy patrzeć na dzbanek na sok. Urządzenie należy wyłączyć w odpowiednim momencie, aby uniknąć przelania.
- Jagody oraz owoce cytrusowe (jak agrest, winogrona, pomarańcze) są najczęściej wyciskane w celu uzyskania soku.
- Kiedy wciskamy sok z owoców o wysokiej zawartości soku, istnieje możliwość rozpryskania go z pojemnika na pozostałości. W tym przypadku zalecamy częstsze opróżnianie pojemnika z pozostałościami.

Zatrzymanie działania i demontaż

1. Ustaw pokrętko sterowania w pozycji „0” i poczekaj aż sitko wirujące przestanie się całkowicie obracać.
2. Odłącz urządzenie od zasilania.
3. Przesuń dziobek do góry, aby zapobiec dalszemu kapaniu.
4. Odstaw dzbanek na sok na bok i otwórz wspornik zabezpieczający.
5. Zdejmij przezroczystą osłonę.
6. Wyjmij pojemnik na miąższ.
7. Zdejmij sitko wirujące z obudowy wirówki. Unieś obudowę wirówki dwoma rękoma.

OSTRZEŻENIE! Ryzyko skażenia!
Sitko wirujące ma ostre ostrza!
Można wyjmować, trzymając wyłącznie za zewnętrzną krawędź.

8. Zdejmij sitko wirujące z obudowy wirówki.

Czyszczenie

OSTRZEŻENIE:

- Przed rozpoczęciem czyszczenia urządzenie należy zawsze odłączyć od zasilania.
- Urządzenia parze nie wolno do czyszczenia zanurzać w wodzie. Może to doprowadzić do porażenia elektrycznego lub pożaru.
- Sitko wirówki jest bardzo ostre! **Istnieje niebezpieczeństwo skażenia się!**

UWAGA:

- Nie używaj szczotki drucianej ani innych podobnych przedmiotów.
- Nie używaj ostrych lub ściemych środków czyszczących.
- Nie należy dopuszczać do zaschnięcia miąższu na sitku wirującym. Niewielkie otwory zostaną zablokowane i staną się bezużyteczne.

Wskazówka

- Resztki pozostałe na sitku wirującym należy usuwać od razu pod bieżącą wodą. Można użyć szczotki do zmywania naczyń.
- Do czyszczenia zewnętrznych części urządzenia stosować tylko wilgotną ścierkę.

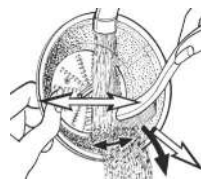

Popychacz, przezroczysta osłona, sito wirówkowe, obudowa wirówki, zbiornik na sok/wytloczki

OSTRZEŻENIE dotyczące ryzyka skażenia!
Sitko wirujące jest ostre!

UWAGA:

Końcówkę nie można myć w zmywarce. Gorąco oraz żrące środki czyszczące mogą spowodować wykrzywienie lub odbarwienie końcówki.

- Części te należy czyścić w kąpieli płuczącej.
- Sitko wirujące należy czyścić szczotką do zmywania naczyń. Patrz rysunek.
- Następnie należy je wypłukać w czystej wodzie.
- Urządzenie można składać wyłącznie po wyschnięciu wszystkich jego części.

Przechowywanie

- Urządzenie należy wyczyścić zgodnie z opisem. Akcesoria należy pozostawić do całkowitego wyschnięcia.
- W przypadku dłuższych okresów nieużywania zalecane jest przechowywanie urządzenia w oryginalnym opakowaniu.
- Urządzenie należy zawsze przechowywać w odpowiednio wentylowanym i suchym miejscu, poza zasięgiem dzieci.

Rozwiązywanie problemów

Usterka	Możliwa przyczyna	Rozwiązanie
Urządzenie nie działa.	Urządzenie nie zostało podłączone do zasilania.	Sprawdź działanie gniazdka przy użyciu innego urządzenia.
		Włóż prawidłowo wtyczkę zasilającą.
	Sprawdź bezpieczniki w instalacji domowej.	
	Nie zamknięto uchwytu zabezpieczającego.	Sprawdź, czy wszystkie części zostały prawidłowo zamocowane.
	Urządzenie jest wadliwe.	Skontaktuj się z serwisem lub specjalistą.
Wytwarzana jest mała ilość soku.	Użyto nieodpowiedniego rodzaju owocu.	Wybierz rodzaj owocu, z którego można wycisnąć więcej soku.
	Na sitku wirującym znajduje się zbyt dużo osadu.	Wyczyść sitko wirujące.
Głośny hałas i brak równomiernej pracy.	Nieprawidłowy montaż.	Sprawdź, czy wszystkie części zostały prawidłowo zamocowane.
	Zbyt dużo osadu na sitku wirującym.	W przypadku przetwarzania większych ilości należy w trakcie pracy od czasu do czasu wyczyścić sitko wirujące.

Dane techniczne

Model:AE 3465
 Napięcie zasilające:.....220-240 V~ 50/60 Hz
 Nominalny stopień ochrony 850 W
 Maks. pobór mocy 1000 W
 Poziom ciśnienia akustycznego:..... 76 dB(A)
 Krótki czas pracy: I
 Krótkotrwała praca/przerwa: 3/5 minuty
 Masa netto: ok. 3,85 kg

Zastrzegamy sobie prawo wprowadzania zmian technicznych i projektowych w trakcie ciągłego rozwoju produktu.

Urządzenie jest zgodne z aktualnymi dyrektywami CE, dotyczącymi zgodności elektromagnetycznej czy niskiego napięcia i produkowane jest zgodnie z najnowszymi przepisami bezpieczeństwa.

Warunki gwarancji

Przyznajemy 24 miesiące gwarancji na produkt licząc od daty zakupu.

W tym okresie będziemy bezpłatnie usuwać w terminie 14 dni od daty dostarczenia wadliwego sprzętu z kartą gwarancyjną do miejsca zakupu wszystkie uszkodzenia powstałe w tym urządzeniu na skutek wady materiałów lub wadliwego wykonania, naprawiając oraz wymieniając wadliwe części lub (jeśli uznamy za stosowne) wymieniając całe urządzenie na nowe.

Sprzęt do naprawy powinien być dostarczony w komplecie wraz z dowodem zakupu oraz z ważną kartą gwarancyjną do sprzedawcy w miarę możliwości w oryginalnym opakowaniu lub innym odpowiednim dla zabezpieczenia przed uszkodzeniem. W razie braku kompletnego opakowania fabrycznego, ryzyko uszkodzenia sprzętu podczas transportu do i z miejsca zakupu ponosi reklamujący.

Naprawa gwarancyjna nie dotyczy czynności przewidzianych w instrukcji obsługi, do wykonania których zobowiązany jest użytkownik we własnym zakresie i na własny koszt.

Gwarancja nie obejmuje:

- mechanicznych, termicznych, chemicznych uszkodzeń sprzętu i wywołanych nimi wad,
- uszkodzeń powstałych w wyniku działania sił zewnętrznych takich jak wyładowania atmosferyczne, zmiana napięcia zasilania i innych zdarzeń losowych,
- nieprawidłowego ustawienia wartości napięcia elektrycznego, zasilanie z nieodpowiedniego gniazda zasilania,
- sznurów połączeniowych, sieciowych, żarówek, baterii, akumulatorów,
- uszkodzeń wyrobu powstałych w wyniku niewłaściwego lub niezgodnego z instrukcją jego użytkowania, przechowywania, konserwacji, samowolnego zrywania plomb oraz wszelkich przeróbek i zmian konstrukcyjnych dokonanych przez użytkownika lub osoby niepowołane,
- rozszczeń z tytułu parametrów technicznych wyrobu, o ile są one zgodne z podanymi przez producenta,
- prawidłowego zużycia i uszkodzeń, które mają nieistotny wpływ na wartość lub działanie tego urządzenia.

Karta gwarancyjna bez pieczętki sklepu, daty sprzedaży, nie wypełniona, źle wypełniona, ze śladami poprawek, nieczytelna wskutek zniszczenia, bez możliwości ustalenia miejsca sprzedaży oraz dołączonego dowodu zakupu jest nieważna.

Korzystanie z usług gwarancyjnych nie jest możliwe po upływie daty ważności gwarancji. Gwarancja na części lub całe urządzenie, które są wymieniane kończy się, wraz z końcem gwarancji na to urządzenie.

Wszystkie inne roszczenia, wliczając w to odszkodowania są wykluczone chyba, że prawo przewiduje inaczej. Roszczenia wykraczające poza tą umowę nie są uwzględniane przez tą gwarancję.

Gwarancja na sprzedany towar konsumpcyjny nie wyłącza, nie ogranicza ani nie zawiesza uprawnień kupującego wynikających z niezgodności towaru z umową.

Gwarancja oraz zawarte w niej warunki obowiązują na terenie Rzeczypospolitej Polskiej.

Dystrybutor:
CTC Clatronic Sp. z o.o
ul. Opolska 1 a karczów
49 - 120 Dąbrowa



Usuwanie

Znaczenie symbolu „Pojemnik na śmieci“

Należy zadbać o środowisko i nie wyrzucać urządzeń elektrycznych razem z odpadami gospodarstwa domowego.

Stare lub uszkodzone urządzenia elektryczne należy odstawić do miejskich punktów zbiórki.

Prosimy unikać potencjalnych zagrożeń dla zdrowia i środowiska poprzez nieprawidłowe metody utylizacji odpadów.

Przyczyniasz się do recyklingu i innych form utylizacji zużytych urządzeń elektrycznych i elektronicznych.

Informacje na temat punktów zbiórki znajdują się na terenie danego miasta.

Használati utasítás

Köszönjük, hogy a termékünket választotta. Reméljük, elégedetten használja majd a készüléket.

A használati útmutatóban található szimbólumok

Az ön biztonságára vonatkozó utasítások kifejezetten meg vannak különböztetve. Kérjük, mindenképpen ügyeljen ezekre annak érdekében, hogy elkerülje a baleseteket és a készülék károsodását:

FIGYELMEZTETÉS:

Egészségét károsító veszélyforrásokra figyelmeztet és rámutat a lehetséges sérülési lehetőségekre.

VIGYÁZAT:

Lehetséges veszélyre utal, mely a készülékben vagy más tárgyakban kárt tehet.

MEGJEGYZÉS:

Tippeket és információkat emel ki.

Általános biztonsági rendszabályok

A készülék használatba vétele előtt gondosan olvassa végig a használati utasítást, és őrizze meg a garancialevéllel, a pénztári nyugtával és lehetőleg a csomagolókartonnal, ill. az abban lévő béléssalaggal együtt! Amennyiben a készüléket harmadik személynek adja tovább, a használati útmutatót is adja a készülékhez.

- Kizárólag személyi célra használja a készüléket, és csupán arra, amire való! A készülék nem ipari jellegű használatra készült.
Ne használja a szabadban! Ne tegye ki erős hőhatásnak, közvetlen napsugárzásnak és nedvességnek (semmi esetre se mártsa folyadékba), és óvja az éles szélektől! Ne használja a készüléket vizes kézzel! Ha a készülék vizes vagy nedves lett, azonnal húzza ki a konnektorból.
- Kapcsolja ki a készüléket és mindig húzza ki a csatlakozót a dugaszoló aljzatból (a csatlakozót, ne pedig a vezetékét húzza), ha nem használja a készüléket, tartozékokat szerel fel rá, tisztítja vagy zavart észlel.
- **Ne működtesse a készüléket felügyelet nélkül!** Mindig kapcsolja ki a készüléket, ha elhagyja a helyiséget! Húzza ki a csatlakozót a dugaszoló aljzatból.
- A készüléket és a hálózati kábelt rendszeresen ellenőrizni kell, hogy nincs-e rajta sérülés jele. Ha sérülést lát rajta, a készüléket nem szabad használni.
- A kockázatok elkerülése végett ne maga javítsa a készüléket, hanem keressen fel egy erre kiképzett szakembert! Ha hibás a csatlakozó kábel, csak a gyártótól, a vevőszolgálatunktól vagy hasonló képzettségű személytől kérjen helyette azonos értékű másik kábelt.
- Csak eredeti tartozékokat használjon.
- Tartsa be az itt következő „Speciális biztonsági rendszabályokat”.

Gyermekek és legyengült személyek

- Gyermekei biztonsága érdekében ne hagyja általuk elérhető helyen a csomagolóelemeket (műanyag zacskó, karton, sztiropor stb.).

FIGYELMEZTETÉS!

Kisgyermeket ne engedjen a fóliával játszani. **Fulladás veszélye állhat fenn!**

- A készülék nem arra való, hogy korlátozott fizikai, érzékszervi vagy szellemi képességű személyek (beleértve a gyerekeket is) vagy tapasztalat ill. tudás hiányában használják, kivéve, ha biztonságukért felelős személye felügyel rájuk vagy utasításokat kaptak arra vonatkozólag, hogy hogyan kell használni a készüléket.
- Gyermekeket nem szabad felügyelet nélkül hagyni, nehogy játsszanak a készülékkel.

Speciális biztonsági előírások a készülékhez

FIGYELMEZTETÉS:

- Vágás veszélye! A centrifuga szűrője éles!
- Ha a forgó szűrő megsérül, a készülék nem használható tovább.
- Mindig a mellékelt tömőeszközt használja. Ne nyújtsa az ujjait a töltőnyílásba.
- Ne működtesse a készüléket 3 percnél hosszabb ideig. Utána hagyja hűlni körülbelül 5 percig, mielőtt újra használná.
- Kérjük ne fogja meg a berendezés működésben lévő részét. Kérjük várja meg azok leállítását.
- A készüléket csak felügyelet mellett használja!
- Ne manipulálja a biztonsági kapcsolót!
- Működés közben ne távolítsa el a fedelet.
- Ne nyúljon a betöltő nyílásba.

Rendeltetészerű használat

A készülék friss gyümölcsök és zöldségek – például ananász, alma, cékla, zeller, uborka, sárgarépa vagy paradicsom – levének kifacsarására alkalmas.

Ha a növény héja is ehető, az is feldolgozható.

Héjas gyümölcsöket, mint például banánt, papayát, avokádót, fűgét vagy mangót, vagy csonthéjas gyümölcsöket ne dolgozzon fel a készülékben.

MEGJEGYZÉS:

Bogyós gyümölcsök levének kifacsarása a centrifugális elv alapján működő készülékekben nagyon nehéz. Azokhoz használjon megfelelő prést.

A készülék kizárólag az ebben a használati utasításban leírt módon használható. Üzleti célra nem használható.

Ha a készüléket bármilyen másra használja, az nem megfelelő használatnak minősül, mely anyagi károsodáshoz vagy személyi sérüléshez vezethet.

A gyártó nem vállal felelősséget az ilyen nem megfelelő használatból adódó károkért.

A csomag tartalma

- 1 alsó rész motorral
- 1 átlátszó fedél
- 1 Tömőeszköz
- 1 centrifuga szűrő
- 1 centrifuga ház
- 1 héjtartó

A készülék kicsomagolása

1. Vegye ki a készüléket a csomagolásból.
2. Távolítsa el minden csomagoló-anyagot, mint a fólia, töltőanyagok, kábeltartók és kartoncsomagolás.
3. Ellenőrizze, hogy minden alkatrész megvan-e.

MEGJEGYZÉS:

A készüléken maradhatott por vagy a gyártásból származó szennyeződés. Az első használat előtt tisztítsa meg a készüléket a „Tisztítás” fejezetben leírtak szerint.

Alkotórészek leírása

- 1 Tömőeszköz
- 2 Töltőnyílás
- 3 Átlátszó fedő
- 4 Centrifuga szűrő
- 5 Centrifuga ház
- 6 Kiöntő
- 7 Vezér kerék (nem vehető le)
- 8 Biztonsági kapocs
- 9 Alsó rész motorral
- 10 Beállításválasztó
- 11 Héjtartó

A készülék beállítása

Az összeszereléshez is forduljon a 3. oldalon látható ábrázolásokhoz.

1. Fordítsa maga felé a készülék kapcsolóját.
2. Döntse jobbra a biztonsági fogót.
3. Állítsa a centrifuga házat az alsó részre. Az alsó résznek van egy bemélyedése. A centrifuga háznak ide kell kerülnie.

FIGYELMEZTETÉS a vágott sérülésekre!

A centrifuga szűrő éles!

4. Helyezze a centrifuga szűrőt a vezér kerékre. Nyomja le. A keréken a helyére pattan.
5. Ellenőrizze a centrifuga szűrőt! Nyúljon a széle alá. Kis nyomásra sem szabad meglazulnia.
6. Csatlakoztassa a gyümölcsűstartályt a bal oldalra. Ehhez tartsa kissé oldalra, hogy benyomja a felső szélét a centrifuga burkolatába.

7. Tegye az átlátszó fedőt a készülékre. A héjtartót is lefedi.

MEGJEGYZÉS:

A készüléknek van egy biztonsági kapcsolója. Megakadályozza a motor véletlenszerű beindítását. Ellenőrizze, hogy az összes alkatrész, a centrifuga szűrő és az átlátszó fedő is megfelelően a helyén van-e.

8. Zárja a biztonsági kapcsot az átlátszó fedőre.
9. Nyomja le a kiöntőt a lé áramlásának megindításához.
10. Helyezze a lé-tároló edényt a készülék jobb oldalára.
11. Ellenőrizze, hogy a kapcsoló az „0” pozícióban áll.

Elektromos csatlakozás

- Mielőtt bedugná a csatlakozót a konnektorba, ellenőrizze, hogy a hálózati feszültség megegyezik-e a készülék feszültségével. A keresett információt a névtáblán találja.
- Csatlakoztassa a készüléket egy megfelelően földelt csatlakozóba.

Kezelés

Kapcsoló beállítások

- Válassza az 1-es pozíciót kisebb gyümölcsökhöz, mint pl.: eperhez.
- Válassza a 2-es pozíciót nagyobb darabokhoz, vagy zöldségekhez, mint pl.: répához.

Előkészületek

- Mossa meg a feldolgozandó gyümölcsöt.
- Vágja akkora darabokra, hogy azok belefértjenek a töltőnyílásba.
- Vágja ki a nagyobb magvakat és szárazakat.

Lé kifacsarása

MEGJEGYZÉS:

A készülék rövid idejű használatra való. 3 perc használat után 5 percig pihentesse a készüléket.

FIGYELMEZTETÉS!

- Ellenőrizzen újra minden alkatrészt mielőtt bekapcsolná a készüléket.
- Ügyeljen arra, hogy a kiöntő le legyen nyomva.

1. Állítsa a kapcsolót a kívánt helyzetbe. A motor bekapcsol.
2. Tegye a gyümölcscarabokat a töltőnyílásba és nyomja le őket a tömőeszközzel. Figyelje meg, hogy a tömőeszköznek van vágata a töltőnyílásban.
3. A lé a ház jobb oldalán át folyik ki. A héj a héjtartó edényben gyűlik össze. Ha a lé túl nagy mennyiségben készül, kapcsoljon az 1. beállításra, és fejtse ki kisebb nyomást a nyomóra.

MEGJEGYZÉS:

- Figyelje a lé-tartó edényt. Időben állítsa le a készüléket, hogy ne folyjék túl.

MEGJEGYZÉS:

- A bogyókat és citrusféléket (pl. egres, szőlő, narancs) általában nem facsarják, nem préselik.
- Ha ezeket a magas létartalmú gyümölcsöket facsarják, a gyümölcslé kifröccsenhet a gyümölcshús tartályból. Ebben az esetben javasoljuk, hogy gyakrabban ürítse a gyümölcshús tartályt.

Leállítás és szétszerelés

1. Állítsa a kapcsolót „0” helyzetbe és várjon, amíg a centrifuga szűrő teljesen megáll.
2. Húzza ki a konnektorból.
3. Nyomja fel a kiöntőt a csöpögés megakadályozásához.
4. Tegye oldalra a lé-tartó edényt és nyissa fel a biztonsági kapcsolót.
5. Vegye le az átlátszó fedőt.
6. Vegye le a gyümölcshústartályt.
7. Vegye ki a centrifuga szűrőt a centrifuga házzal együtt. A centrifuga házat mindkét kézzel emelje.

⚠ FIGYELMEZTETÉS: Vágási sérülésveszély!
A centrifuga szűrő éles!
Csak a külső szélét fogja emelje fel.

8. Vegye ki a centrifuga szűrőt a centrifuga házból.

Tisztítás

⚠ FIGYELMEZTETÉS:

- Tisztítás előtt mindig húzza ki a készüléket a konnektorból.
- A készüléket semmiképpen ne merítse vízbe tisztítás közben. Ez elektromos áramütést vagy tüzet okozhat.
- A centrifugaszűrő nagyon éles! **Balesetveszély!**

⚠ VIGYÁZAT:

- Ne használjon drótkéfét vagy más súroló hatású tárgyat.
- Ne használjon agresszív vagy súroló hatású tisztítószert.
- Ne hagyja, hogy a héj rászáradjon a centrifuga szűrőre. A vékony pórusok eltömődhetnek és használhatatlanná válhatnak.

Tipp

- Folyó vízzel öblítse le a maradékokat a centrifuga szűrőről rögtön használat után. Használjon edénymosó ecsetet.
- A külső tisztításhoz csak nedves ruhát használjon.

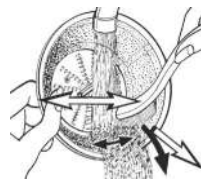

Tömökdő, átlátszó fedél, centrifugaszűrő, centrifuga burkolat, lé-/rosttartály

⚠ FIGYELMEZTETÉS a vágott sérülésekre!
A centrifuga szűrője éles!

⚠ VIGYÁZAT:

A tartozékok mosogatógépben nem tisztíthatók. A hő és az agresszív tisztítószerek a kiegészítők vetemedését vagy kifa-kulását okozhatják.

- Öblítéssel tisztítsa ezeket az alkatrészeket.
- Tisztítsa meg a centrifuga szűrőt edénymosó ecsettel. Lásd a képen.
- Öblítse le tiszta vízzel.
- Csak akkor szerelje össze a készüléket, ha minden része megszáradt.

Tárolás

- Tisztítsa meg a készüléket a leírta alapján. Hagyja, hogy a tartozékok teljesen megszáradjanak.
- Javasoljuk, hogy a készüléket az eredeti csomagolásában tárolja, ha hosszabb ideig használaton kívülre helyezi.
- Mindig jól szellőző, száraz helységben, gyermekektől távol tárolja a készüléket.

Hibaelhárítás

Hiba	Lehetséges ok	Megoldás
A készülék nem működik.	A készülék nem kap áramot.	Ellenőrizze a konnektort egy másik készülékkel. Helyesen dugja be a csatlakozót. Ellenőrizze a konnektort.
	Nem zárta be a biztonsági fogót.	Ellenőrizze, hogy minden alkatrészt helyesen csatlakoztatt-e.
	A készülék hibás.	Vegye fel a kapcsolatot a Szervizünkkel vagy egy szakértővel.
Túl kevés a lé.	Rossz fajtájú gyümölcsöt választott.	Válasszon lédúsabb gyümölcsöt. A centrifugával apró bogyós gyümölcsök levét nem tudja kifacsami.
	Túl sok a maradék a centrifugában.	Tisztítsa meg a centrifuga szűrőt.
Nagy zajjal jár, vagy billeg használat közben.	Rosszul állította össze.	Ellenőrizze, hogy minden alkatrészt helyesen csatlakoztatt-e.
	Túl sok a maradék a centrifugában.	Nagyobb mennyiség feldolgozása közben alkalmasint tisztítsa meg a centrifuga szűrőt.

Műszaki adatok

Modell:.....AE 3465
 Feszültségellátás:.....220-240 V~ 50/60 Hz
 Néveleges Teljesítményfelvétel: 850 W
 Maximális áramfelhasználás:..... 1000 W
 Zajterhelési szint:..... 76 dB(A)
 Védelmi osztály: I
 Rövid idejű használat/Szünet:3/5 perc
 Nettó súly:.....kb. 3.85 kg

A műszaki és kivitelezési módosítások jogát a folyamatos termékfejlesztés miatt fenntartjuk.

A készülék megfelel minden érvényes CE irányelvnek, beleértve az elektromágneses megfelelőségről, és a kisfeszültségű berendezésekről szóló irányelveket, és a legújabb biztonsági szabályozások figyelembe vételével készült.

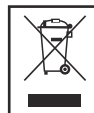

Selejtezés

A „kuka” piktogram jelentése

Óvja a környezetet, ne a háztartási hulladékkal semmisítse meg az elektromos készülékeket.

A főlöszleges vagy hibás elektromos készülékeket a helyi gyűjtőpontokban adja le.

Segítsen elkerülni a helytelen hulladékkezelésből eredő környezeti és egészségügyi hatásokat.

Hozzájárulhat a régi elektromos és elektronikus készülékek újrahasznosításához vagy más módon való hasznosításához.

A gyűjtőpontokról a helyi hatóságok adhatnak felvilágosítást.

Інструкція з експлуатації

Дякуємо, що вибрали наш виріб. Сподіваємось, що ви будете задоволені його можливостями.

Символи в цій інструкції з експлуатації

Важливі вказівки для Вашої безпеки спеціально відмічені. Для запобігання нещасних випадків та пошкоджень приладу обов'язково притримуйтесь цих вказівок.

ПОПЕРЕДЖЕННЯ.

Попереджує про загрози для Вашого здоров'я та вказує на можливі ризики травм.

УВАГА.

Вказує на можливі загрози для приладу або інших предметів.

ПРИМІТКА.

Виділяє підказки та інформацію для Вас.

Загальні вказівки щодо безпеки

Перед прийняттям в експлуатацію цього приладу дуже уважно читайте інструкцію з експлуатації та зберігайте її разом з гарантійним талоном, касовим чеком та, по мірі можливості, з картонною коробкою і внутрішньою упакувкою. У разі, що прилад буде передано третім особам, слід передавати його разом з цією інструкцією з експлуатації.

- Використайте прилад виключно в приватних цілях та за передбаченим призначенням. Прилад не призначено для промислового використання. Не використовуйте його на вулиці. Обережіть його від спеки, прямого сонячного опромінювання, вологи (в жодному разі не опускайте у рідину) та гострих кутів. Не користуйтеся приладом, або монтуєте комплектуючі деталі, або під час чищення або при дефектах.
- Вимкніть прилад та обов'язково витягніть вилку з штепсельної розетки (тягніть за штекер, не за кабелів), коли не користуєтесь приладом, або монтуєте комплектуючі деталі, або під час чищення або при дефектах.
- Не експлуатуйте прилад без огляду. Обов'язково вимкніть прилад, коли ви покидаєте приміщення. Витягніть штепсельну вилку з штепсельної розетки.
- Прилад та кабель живлення слід регулярно обстежити на ознаки пошкоджень. При виявленні пошкоджень приладом заборонено користуватись.
- Не ремонтуйте прилад самі, але зверніться до авторизованого фахівця. Для запобігання загрозі пошкодження кабелів живлення слід замінити на еквівалентний виключно виробником, або нашою сервісною службою або іншою кваліфікованою особою.
- Користуйтеся виключно оригінальними комплектувальними деталями.
- Зверніть увагу на наступні "Спеціальні вказівки щодо безпеки".

Діти та немічні особи

- Для безпеки своїх дітей не залишайте доступними пакувальні матеріали (пластикові пакети, картонні коробки, пенопласт тощо).

ПОПЕРЕДЖЕННЯ!

Не дозволяйте малим дітям гратись із пливкою. Існує загроза задухи!

- Цей прилад не призначений для використання людьми (включаючи дітей) з обмеженими фізичними, чуттєвими або розумовими здібностями, недостатнім досвідом та/або знаннями – крім випадків, коли за ними доглядає відповідальна за їх безпеку особа або вони отримали вказівки щодо використання приладу.
- Дітям не дозволено гратись з цим приладом. Потрібен догляд за ними.

Спеціальні інструкції з безпечної праці для цього приладу

ПОПЕРЕДЖЕННЯ.

- Існує ризик порізів! Сито центрифуги гостре!
- Якщо поворотне сито пошкоджено, пристроєм не слід користуватися.
- Завжди використовуйте штовхач, який додається. Не встромляйте пальці чи інше приладдя в отвір наповнювача.
- Не користуйтеся приладом довше 3 хвилин. Після цього дайте йому охолонути впродовж приблизно 5 хвилин, перш ніж використовувати знову.
- Забороняється торкатися до деталей приладу, коли вони рухаються і не зупинились повністю.
- Експлуатація приладу дозволяється тільки під наглядом.
- Не робіть будь-яких змін в аварійному вимикачі.
- Не знімайте кришку під час роботи.
- Не засовуйте руки в закладний отвір.

Застосування приладу за його призначенням

Цей прилад призначено для вижимання соку зі свіжих овочів і фруктів, як то з яблук, буряка, селери, огірків, моркви та помідорів.

Якщо шкірка овочів чи фруктів їстівна, їх теж можна використовувати.

Продукти, які містять крохмаль, наприклад банани, папая, авокадо, фігі і манго, а також дуже тверді та волокнисті фрукти і овочі не слід використовувати з цим пристроєм.

ПРИМІТКА.

Вичавити сік із маленьких фруктів, наприклад ягід, за принципом центрифуги дуже важко. Для них слід використовувати відповідний прес.

Прилад можна використовувати тільки у спосіб, описаний у цьому посібнику користувача. Забороняється використовувати у комерційних цілях.

Використання будь-яким іншим чином вважатиметься використанням не за призначенням і може призвести до пошкодження матеріалу чи навіть травмування користувача.

Виробник не несе відповідальності за пошкодження, спричинені використанням не за призначенням.

Частина, які додаються

- 1 Базовий пристрій із двигуном
- 1 Прозора кришка
- 1 Штовхач
- 1 Сито центрифуги
- 1 Корпус центрифуги
- 1 Ємність для вичавків

Розпакування пристрою

1. Вийміть пристрій з упаковки.
2. Вийміть увесь пакувальний матеріал, такий як фольга, наповнювач, фіксатори кабелю і картон.
3. Перевірте, чи наявні усі частини.

ПРИМІТКА.

На пристрої може бути пил або залишки виробничого процесу. Рекомендовано почистити пристрій, як описано в розділі "Очищення".

Опис частин

- 1 Штовхач
- 2 Отвір наповнювача
- 3 Прозора кришка
- 4 Відцентровий фільтр
- 5 Корпус центрифуги
- 6 Носик
- 7 Ведуче колесо (не знімається)
- 8 Запобіжна дужка
- 9 Базовий пристрій із двигуном
- 10 Перемикач режимів
- 11 Ємність для вичавків

Налаштування приладу

Техніку монтування дивіться також на малюнках на стор 3.

1. Встановіть пристрій так, щоб перемикач був спрямований до вас.
2. Нахиліть ручку праворуч.
3. Приєднайте корпус центрифуги до верхньої частини основного корпусу. На основному корпусі є заглиблення. В це заглиблення розташовується носик корпусу центрифуги.

ПОПЕРЕДЖЕННЯ. ризик травми!

Відцентровий фільтр гострий!

4. Розташуйте відцентровий фільтр зверху на ведучому колесі. Притисніть його, із кляцанням він має стати на своє місце.
5. Перевірте відцентровий фільтр! Злегка притисніть край фільтра. Він не повинен зміщатися від легкого тиску.
6. Приєднайте ємність для жому до лівого боку. Щоб це зробити, відведіть ємність трохи вбік, щоб вставити верхній край у корпус центрифуги.
7. Встановіть прозору кришку. Вона має повністю накрити ємність для жому.

ПРИМІТКА.

Прилад оснащено запобіжним перемикачем. Він запобігає випадковому пуску двигуна. Перевірте правильне положення усіх деталей, відцентрового фільтра та прозорої кришки.

8. Зафіксуйте запобіжну дужку над прозорою кришкою.
9. Притисніть носик донизу, щоб сік міг стікати.
10. Розташуйте ємність для соку праворуч від приладу.
11. Упевніться, що кнопка керування знаходиться у положенні "0".

Під'єднання до електромережі

- Перш ніж вставляти штекер живлення в розетку, перевірте, чи напруга мережі відповідає напрузі пристрою. Відповідну інформацію можна знайти на табличці з технічними даними.
- Під'єднуйте пристрій лише до належним чином встановленої захищеної розетки

Експлуатація

Положення перемикача

- Вибирайте положення 1 для маленьких фруктів, наприклад полуниці.
- Вибирайте положення 2 для великих шматків чи твердих овочів, наприклад моркви.

Підготовка

- Помийте фрукт, з якого витискатиметься сік.
- Розріжте фрукт на шматки відповідно отвору подачі.
- Видаліть великі кісточки та стебла.

Витискання соку

ПРИМІТКА.

Цей прилад призначено для короткострокового використання. Після 3 хвилин роботи має бути 5 хвилинна перерва.

⚠ ПОПЕРЕДЖЕННЯ!

- Перед включенням приладу ще раз перевірте працельність встановлення усіх деталей.
- Упевніться, що носик притиснутий донизу.

1. Встановіть перемикач у потрібне положення. Двигун почне роботу.
2. Кладіть шматки фруктів у отвір подачі та проштовхуйте їх трамбівкою. Зауважте, що трамбівка має напрямні у отворі подачі.
3. Сік витікає з правого боку корпусу. Жом скупчується у ємності для жому. У разі надмірної кількості соку переключіть прилад у режим 1 і легше притискайте штовхач.

і ПРИМІТКА.

- Стежте за ємністю для соку. Завчасно зупиняйте роботу, щоб запобігти переливанню.
- Зазвичай сік з ягід і citrusових (наприклад з агруса, винограду, апельсинів) отримують не за допомогою соковитискача, а за допомогою преса.
- Під час витискання соку з цих фруктів через високий вміст соку в них із ємності для жому може бризкати сік. У цьому випадку рекомендовано спорожнювати ємність для жому частіше.

Зупинка роботи та розбирання

1. Встановіть кнопку керування у положення "0" і зачекайте, доки відцентровий фільтр повністю зупиниться.
2. Від'єднайте прилад від мережі живлення.
3. Притисніть носик догори, щоб запобігти крапанню.
4. Приберіть ємність для соку та відкрийте запобіжну дужку.
5. Зніміть прозору кришку.
6. Зніміть ємність для жому.
7. Зніміть відцентровий фільтр разом з корпусом центрифуги. Корпус центрифуги піднімайте двома руками.

**⚠ ПОПЕРЕДЖЕННЯ. ризик травми!
Ножі відцентрового фільтра гострі!
Піднімайте тільки за зовнішній край.**

8. Вийміть відцентровий фільтр з корпусу центрифуги.

Очищення**⚠ ПОПЕРЕДЖЕННЯ.**

- Перед чищенням від'єднайте прилад від мережі живлення.
- Забороняється опускати прилад в воду з метою очищення. Це може призвести до удару струмом або до пожежі.
- Ніж центрифуги дуже гострий! Існує небезпека травматизму!

⚠ УВАГА.

- Забороняється використати для очищення дряпані щітки або абразивні предмети.
- Забороняється використати ідік або абразивні миючі засоби.
- Не залишайте висохлий жом на фільтрі. Дрібні пори засміються і стануть марними.

Порада

- Одразу після використання видаляйте залишки з фільтра під проточною водою. Можна використовувати щітку для миття посуду.
- Для очищення зовнішньої поверхні приладу користуйтеся вологою ганчіркою для миття посуду.

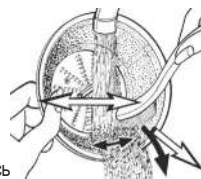
**Поршень, прозора кришка, сито центрифуги, корпус центрифуги, контейнери для соку і м'якоти****⚠ ПОПЕРЕДЖЕННЯ щодо ризику порізів!
Сито центрифуги гостре!****⚠ УВАГА.**

Насадки не можна мити в посудомийній машині. Гарячі і агресивні засоби для чищення можуть деформувати або знебарвити насадки.

- Сполосуйте ці компоненти.
- Чистіть відцентровий фільтр щіткою для миття посуду. Див. рисунок.
- Сполосніть чистою водою.
- Збирайте прилад тільки тоді, коли всі деталі сухі.

Зберігання

- Чистьте пристрій, як описано. Дайте приладду повністю висохнути.
- Якщо пристрій не використовуватиметься тривалий час, рекомендовано зберігати його в оригінальній упаковці.
- Завжди зберігайте пристрій у сухому, добре провітрюваному місці, поза межами досяжності дітей.

Усунення несправностей

Несправність	Можлива причина	Вирішення
Пристрій не працює.	Пристрій не підключено до мережі живлення.	Перевірте настінну розетку за допомогою іншого пристрою.
		Належним чином підключіть штекер.
	Запобіжну ручку не закрито.	Перевірте правильність встановлення усіх деталей.
	Пристрій пошкоджено.	Зверніться до нашого сервісного центру чи відповідного спеціаліста.
Малий	Неправильний тип фруктів.	Виберіть тип фруктів, які мають більше соку.
	Надто багато залишків у ситі центрифуги.	У центрифугі неможливо вичавити сік із невеличких ягід.
Сильний шум та дисбаланс під час роботи.	Пристрій неправильно змонтовано.	Упевніться, що усі компоненти встановлено належним чином.
	Надто багато залишків у ситі центрифуги.	Під час обробки великої кількості продуктів очистіть у проміжках відцентровий фільтр.

Технічні параметри

Модель: АЕ 3465
 Подання живлення: 220-240 В~ 50/60 Гц
 Номінальна потужність: 850 Вт
 Максимальна потужність: 1000 Вт
 Рівень звукового тиску: 76 дБ(А)
 Група електробезпеки: I
 Короткочасна робота/пауза: 3/5 хвилин
 Вага нетто: прибіл. 3,85 кг

Право на технічні зміни та зміни у дизайні зберігається продовж процесу розробки продукту.

Цей пристрій сертифіковано відповідно до діючих норм РС, наприклад норм електромагнітної сумісності і низької напруги, і сконструйовано відповідно до останніх характеристик із техніки безпеки.

Руководство по эксплуатации

Спасибо за выбор нашего продукта. Надеемся, он вам понравится.

Символы применяемые в данном руководстве пользователя

Важные рекомендации для обеспечения вашей безопасности обозначены по особенному. Обязательно следуйте этим рекомендациям, чтобы предотвратить несчастный случай или поломку изделия:

ПРЕДУПРЕЖДЕНИЕ:

Предупреждает об опасности для здоровья и возможном риске получения травмы.

ВНИМАНИЕ:

Указывает на возможную опасность для изделия и других окружающих предметов.

ПРИМЕЧАНИЯ:

Дает советы и информацию.

Общие указания по технике безопасности

Перед началом эксплуатации прибора внимательно прочитайте прилагаемую инструкцию по эксплуатации и сохраните ее в надежном месте, вместе с гарантийным талоном, кассовым чеком и, по возможности, картонной коробкой с упаковочным материалом. Если даете кому-либо пользоваться прибором, обязательно дайте впридачу данную инструкцию по эксплуатации.

- Пользуйтесь прибором только частным образом и по назначению. Прибор не предназначен для коммерческого использования. Не пользуйтесь прибором под открытым небом. Предохраняйте прибор от жары, прямых солнечных лучей, влажности (ни в коем случае не погружайте его в воду) и ударов об острые углы. Не прикасайтесь к прибору влажными руками. Если прибор увлажнился или намок, тут же выньте вилку из розетки.
- После эксплуатации, монтаже принадлежностей, чистке или поломке прибора всегда вынимайте вилку из розетки (тяните за вилку, а не за кабель).
- Не оставляйте включенные электроприборы без присмотра. Выходя из помещения всегда выключайте прибор. Выньте штекер из розетки.
- Прибор и кабель сетевого питания необходимо регулярно обследовать на наличие следов повреждения. При обнаружении повреждения пользоваться прибором запрещается.
- Ни в коем случае не ремонтируйте прибор самостоятельно, а обращайтесь в таком случае за помощью к специалисту, имеющему соответствующий допуск. Из соображений безопасности, замена сетевого шнура на

равнозначный допускается только через заводизготовитель, нашу сервисную мастерскую или соответствующего квалифицированного специалиста.

- Используйте только оригинальные запчасти.
- Пожалуйста, соблюдайте нижеследующие "Специальные указания по технике безопасности".

Дети и лица нуждающиеся в присмотре

- Из соображений безопасности для детей не оставляйте лежать упаковку (пластиковые мешки, картон, пенопласт и т.д.) без присмотра.

ПРЕДУПРЕЖДЕНИЕ!

Не позволяйте детям играть с полиэтиленовой пленкой. **Опасность удушья!**

- Этот прибор не предназначен для пользования лицами (включая детей) с ограниченными физическими, сенсорными или умственными способностями или лицами, не имеющими опыта и/или необходимых знаний. Исключение составляют случаи, когда они находятся под присмотром лица, ответственного за их безопасность, или когда от этого лица получены указания по пользованию прибором.
- Необходимо присматривать за детьми, чтобы убедиться в том, что они не играют с прибором.

Общие указания по технике безопасности для этого устройства

ПРЕДУПРЕЖДЕНИЕ:

- Опасность порезов! Сито центрифуги острое!
- Если вращающееся сито повреждено, устройство эксплуатировать нельзя.
- Всегда используйте трамбовку, имеющуюся в комплекте. Не вставляйте пальцы или инструменты в отверстие воронки.
- Не используйте этот прибор более 3 минут подряд. После работы дайте ему охладиться в течение примерно 5 минут перед тем, как использовать его снова.
- Не прикасайтесь к движущимся деталям устройства, всегда ждите, пока они полностью не остановятся.
- Устройство должно работать только под присмотром.
- Не манипулируйте выключателями безопасности.
- Не снимайте крышку во время работы устройства.
- Не вставляйте пальцы в отверстие воронки.

Назначение

Этот прибор предназначен для извлечения сока из свежих овощей и фруктов, например из ананасов, яблок, свеклы, сельдерея, огурцов, моркови и помидоров.

Если кожура продукта съедобна, ее также можно обрабатывать.

Пищевые продукты, содержащие крахмал, такие как бананы, папайя, авокадо, инжир, манго, и особенно жесткие и волокнистые фрукты и овощи, не должны обрабатываться данным устройством.

ПРИБЕЧАНИЯ:

Выжимать сок из небольших плодов, таких как, например, ягоды, используя принцип центрифуги, довольно трудно. В таких случаях лучше использовать подходящий пресс для ягод.

Прибор можно использовать только указанным в данном руководстве способом. Применение в коммерческих целях запрещено.

Любое другое применение устройства считается использованием не по назначению, и может привести к материальному ущербу или травме.

Производитель не несет ответственности за ущерб, причиненный использованием устройства не по назначению.

Комплект поставки

- 1 Корпус устройства с двигателем
- 1 Прозрачный колпак
- 1 Трамбовка
- 1 Сито центрифуги
- 1 Кожух центрифуги
- 1 Емкость для мякоти

Распаковка устройства

1. Извлеките устройство из его упаковки.
2. Удалите все упаковочные материалы, такие как полиэтиленовая пленка, материал наполнителя, кабельные стяжки и коробки.
3. Убедитесь, что в коробке есть весь комплект поставки.

ПРИБЕЧАНИЯ:

На устройстве все еще могут оставаться мелкие частицы и пыль, оставшиеся после производственного процесса. Рекомендуется почистить устройство, как описано в разделе "Чистка".

Список компонентов

- 1 Трамбовка
- 2 Отверстие воронки
- 3 Прозрачная крышка
- 4 Центробежное сито
- 5 Корпус центрифуги
- 6 Носик
- 7 Приводное колесо (не съемное)
- 8 Предохранительная скоба
- 9 Корпус устройства с двигателем
- 10 Селектор настройки
- 11 Емкость для мякоти

Подготовка прибора к работе

Для сборки устройства см. иллюстрации на стр. 3.

1. Поставьте устройство так, чтобы выключатель был направлен на вас.
2. Наклоните рукоятку безопасности вправо.
3. Установите корпус центрифуги на основной корпус. Основной корпус имеет выемку. В нее должен войти желоб корпуса центрифуги.

 **ПРЕДУПРЕЖДЕНИЕ: Риск порезов!**
Центробежное сито имеет острые ножи!

4. Поместите центробежное сито на приводное колесо. Нажмите на него. Оно должно защелкнуться на приводном колесе.
5. Проверьте установку сита! Нажмите на край сита. Оно не должно перекашиваться при небольшом давлении.
6. Прикрепите слева контейнер (емкость) для мякоти. Для этого немного наклоните его в сторону, чтобы вдвинуть верхний край в кожух корпуса центрифуги.
7. Установите прозрачную крышку. Она должна накрывать контейнер для мякоти.

ПРИБЕЧАНИЯ:

Прибор оборудован предохранительным выключателем. Он предотвращает случайный запуск двигателя. Проверьте правильность установки всех компонентов, центробежного сита и прозрачной крышки.

8. Закрепите предохранительную скобу на прозрачной крышке.
9. Нажмите носик вниз, чтобы открыть путь соку.
10. Поставьте кувшин для сока справа от прибора.
11. Убедитесь, что ручка управления находится в положении "0".

Подключение

- Перед тем, как вставлять штепсель в розетку, убедитесь, что напряжение сети соответствует спецификации устройства. Требуемую информацию можно найти на табличке.
- Подключайте устройство только к правильно установленной, исправной розетке.

Работа

Положения переключателя

- Выберите положение 1 для небольших плодов, например, для клубники.
- Выберите положение 2 для более крупных или жестких овощей, например, для моркови.

Подготовка

- Помойте фрукты перед обработкой.
- Порежьте фрукты на кусочки, чтобы они входили в отверстие заполнителя.
- Удалите крупные косточки и стебли.

Выжимка сока

ПРИМЕЧАНИЯ:

Прибор предназначен только для кратковременного использования. После каждых 3 минут работы делайте паузу на 5 минут.

ПРЕДУПРЕЖДЕНИЕ!

- Перед включением прибора снова проверьте правильность установки всех компонентов.
- Убедитесь, что носик нажат вниз.

1. Установите переключатель в нужное положение. Двигатель начнет работать.
2. Поместите кусочки фруктов в отверстие заполнителя и нажмите на них трамбовкой. Обратите внимание! В отверстии заполнителя для трамбовки предусмотрена направляющая.
3. Сок вытекает с правой стороны корпуса. Мякоть собирается в контейнер для мякоти. При избыточном выпуске сока переключитесь в режим 1 и прикладывайте меньшее усилие к толкателю (трамбовке).

ПРИМЕЧАНИЯ:

- Следите за заполнением кувшина для сока. Вовремя остановите работу для предотвращения переполнения.
- Ягоды и цитрусовые (такие как крыжовник, виноград, апельсины) обычно не обрабатываются в соковыжималке, а отжимаются.
- При выжимании таких фруктов с высоким содержанием сока из зоны контейнера для выжимок может наблюдаться распыливание. В таких случаях рекомендуется чаще освобождать контейнер для выжимок.

Остановка работы и разборка

1. Установите ручку управления в положение "0" и дождитесь полной остановки центробежного сита.
2. Отключите прибор от электросети.
3. Нажмите носик вверх, чтобы предотвратить капли.
4. Уберите кувшин для сока и откройте предохранительную скобу.
5. Снимите прозрачную крышку.
6. Снимите контейнер для мякоти.
7. Снимите центробежное сито с корпуса центрифуги. Поднимите центробежное сито обеими руками.

ПРЕДУПРЕЖДЕНИЕ: Риск порезов!
Центробежное сито имеет острые ножи!
Поднимайте только за внешний край.

8. Выньте центробежное сито из корпуса центрифуги.

Чистка

ПРЕДУПРЕЖДЕНИЕ:

- Перед чисткой всегда вынимайте сетевую вилку из розетки.
- Ни при каких обстоятельствах не погружайте устройство в воду, чтобы почистить его. Это может привести к удару электротоком или пожару.
- Сито центрифуги очень острое! **Опасность травмирования!**

ВНИМАНИЕ:

- Не используйте проволочную щетку или другие абразивные инструменты.
- Не используйте кислотные или абразивные моющие средства.
- Не давайте мякоти засыхать на центробежном сите. Мелкие поры засорятся и ими нельзя будет пользоваться.

Совет

- Сразу же удалите остатки с центробежного сита под струей воды. Используйте щетку для мытья посуды.
- Для очистки поверхности устройства используйте только влажную ветошь.

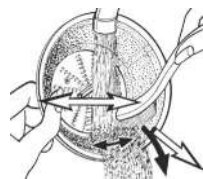

Плунжер, прозрачный колпак, сито центрифуги, кожух центрифуги, емкость для сока / мякоти

ПРЕДУПРЕЖДЕНИЕ касательно риска порезов!
Сито центрифуги очень острое!

ВНИМАНИЕ:

Насадки нельзя мыть в посудомоечной машине. Нагрев и агрессивные чистящие средства могут деформировать или обесцветить насадки.

- Почистите эти компоненты в раковине.
- Для чистки центробежного сита используйте щетку для мытья посуды. См. рисунок.
- Ополосните чистой водой.
- Начинайте сборку прибора только после высыхания всех его составных частей.

Хранение

- Почистите устройство в соответствии с описанием. Дайте аксессуарам полностью высохнуть.
- Рекомендуется хранить устройство в его оригинальной упаковке, если оно не будет использоваться длительное время.
- Всегда храните устройство в сухом, хорошо проветриваемом месте, недоступном для детей.

Устранение неисправностей

Неисправность	Возможная причина	Действия
Устройство не функционирует.	К устройству не подключено электропитание.	Проверьте розетку с помощью другого устройства.
		Вставьте штепсель в розетку правильно.
	Проверьте сетевой предохранитель.	
	Рукоятка безопасности не была закрыта.	Проверьте правильность установки всех компонентов.
	Устройство неисправно.	Обратитесь в наш сервисный центр или к специалисту.
Слишком мало сока.	Не тот тип фруктов.	Выберите фрукт того типа, который дает много сока.
	Слишком много мякоти на сите центрифуги.	В центрифуге нельзя отжать сок из небольших ягод. Почистите сито центрифуги.
Сильный шум и разбалансировка во время работы.	Плохая сборка.	Убедитесь, что все компоненты устройства установлены правильно.
	Слишком много мякоти на сите центрифуги.	При обработке больших количеств продуктов периодически чистите центробежное сито.

Технические характеристики

Модель:AE 3465
 Электропитание: 220-240 В~ 50/60 Гц
 Номинальная потребляемая мощность:850 Вт
 Максимальная потребляемая мощность: 1000 Вт
 Уровень давления звука: 76 дБ(А)
 Класс защиты: I
 Кратковременная работа/пауза: 3/5 минуты
 Вес нетто: примерно 3,85 кг

Сохранено право на технические и конструкционные изменения в рамках продолжающейся разработки продукта.

Данное устройство соответствует всем текущим директивам СЕ, таким как электромагнитная совместимость и низкое напряжение; оно произведено в соответствии с новейшими правилами техники безопасности.

الغطاس، الغطاء الشفاف، غريبال الطرد المركزي، غطاء الطرد المركزي، وعاء العصير اللب.

⚠ تحذير بالنسبة لمخاطر الجروح! غريبال الطرد المركزي حاد!

⚠ تنبيه:

الأدوات الملحقة ليست مناسبة لغسلها في غسالة الأطباق. أدوات التنظيف الحرارية والشديدة قد تشوه شكل المرفقات أو تنزع لونها.

- نظف المكونات في حمام للشطف.
- قم بتنظيف المنخل باستخدام فرشاة تنظيف الأطباق. انظر الشكل.
- اشطف الأجزاء باستخدام ماء نظيف.
- يجب عدم تجميع الجهاز إلا بعد أن تجف الأجزاء تمامًا.

التخزين

- نظف الجهاز كما موصوف. أترك الملحقات تجف تماما.
- نحن ننصحك بتخزين الجهاز في عبوته الأصلية عند عدم استخدامه لمدة طويلة.
- دائما قم بتخزين الجهاز في مكان جيد التهوية و جاف بعيد عن متناول الأطفال.

⚠ تحذير خطر القطع! منخل الطرد المركزي به سكاكين حادة. ارفع من حافتها الخارجية فقط!

8. ارفع المنخل من الإطار الخارجي للطرد المركزي.

لتنظيف

⚠ تحذير:

- قبل البدء في عملية التنظيف، افصل الجهاز عن التيار.
- تحت أي الظروف لا يجب غمس الجهاز في الماء بغرض التنظيف و الا قد ينتج صدمة كهربائية أو حريق.
- غريبال الطرد المركزي حاد للغاية! خطر التعرض للجروح!

⚠ تنبيه:

- لا تستخدم فرشاة سلك أو أي أشياء كاشطة.
- لا تستخدم أي منظفات حمضية أو كاشطة.
- لا تترك لب الفاكهة يجف داخل المنخل. سوف تسد فتحات الصب وتصبح دون فائدة.

نصيحة

- قم بإزالة بقايا عملية العصر من المنخل مباشرة باستخدام ماء جاري.
- استخدم فرشاة تنظيف الأطباق.
- لتنظيف الماكينة من الخارج استخدم فقط قطعة قماش منداة بالماء.

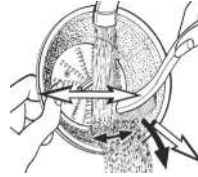

حل المشكلات

العلل	السبب المحتمل	الأصلاح
الجهاز لا يعمل	عدم توصيل الجهاز بالكهرباء	أفحص مخرج الكهرباء بجهاز آخر أدخل مقيس الكهرباء بشكل صحيح تحقق من الفيوز.
	لم يغلق ماسك الأمان	تحقق من تثبيت كافة الملحقات بالشكل الصحيح.
	الجهاز به عيب	اتصل بخدمةنا أو متخصص
كمية العصير صغيرة	نوع الفاكهة خطأ	أختار نوع فاكهة تنتج عصير أكثر.
	الكثير من الرواسب في غريبال الطرد المركزي	العصير لا يمكن أستخراجه من التوت الصغير في الطرد المركزي نظف غريبال الطرد المركزي
صوت ضجيج وعدم اتزان أثناء تشغيل الجهاز.	تركيب سيئ	تأكد من تركيب جميع الأجزاء بشكل سليم.
	الكثير من الرواسب في غريبال الطرد المركزي.	عند عصر كميات كبيرة، قم بتنظيف المنخل بعد كل عملية.

هذا الجهاز متوافق مع جميع توجيهات السلع الإلكترونية مثل التوجيه الخاص بالتوافق الكهرومغناطيسي والجهد المنخفض، وتم تصنيعه طبقا لتعليمات المحافظة على السلامة الأخيرة.

المعلومات التقنية

الموديل..... AE 3465
الطاقة الكهربائية: 240-220 فولت تيار متردد 60/50 هيرتز
أستهلاك الطاقة الكهربائية الرمزى..... 850 وات
أعلى مستوى استهلاك طاقة..... 1000 وات
مستوى ضغط الصوت..... 76ديسيبل (أ)
درجة الحماية..... I
التشغيل لوقت قصيرا أيقاف مؤقت..... 5/3 دقائق
الوزن الصافي..... تقريبا 3.85 كجم

تحفظ بالحق في إجراء تغييرات تقنية وتصميمية في سياق التطوير المستمر لمنتجاتنا.

فض الجهاز

التوصيل الكهربيا

- قبل أدخل قاييس الكهربيا في المخرج، تأكد أن الفولتية الرئيسية التي تستخدم توافق الجهاز. يمكنك إيجاد المعلومات المطلوبة على لوحة الاسم.
- أوصل الجهاز فقط للقاييس الصحيح المركب بأمان.

تشغيل

أعداد التحويل

- أختار الخطوة 1 لأجل فاكهة صغيرة مثل الفراولة.
- أختار الخطوة 2 لقطع كبيرة أو خضروات جامدة، مثل الجزر.

التحضيرات

- اغسل الفاكهة التي سينم عصرها.
- قطع الفاكهة حتى يمكن إدخالها عبر فتحة التعبئة.
- قم بإزالة البذور والجذور الكبيرة.

استخراج العصير

ملاحظة:

هذا الجهاز مخصص للاستخدام لفترات قصيرة. بعد التشغيل لمدة 3 دقائق، اترك الجهاز يهدأ لمدة 5 دقائق.

تحذير!

- تحقق مرة أخرى من تثبيت كل الملحقات بالشكل الصحيح قبل التشغيل.
- تأكد من الضغط على الصنبور لأسفل.

1. اضبط المفتاح على الوضع الذي تريده. يبدأ الجهاز في العمل.
2. ضع قطع الفاكهة عبر فتحة التعبئة واضغط عليها باستخدام المدك. الرجاء الملاحظة! للمدك مسار محدد بفتحة التعبئة.
3. يتدفق العصير من الجانب الأيمن. يتم تجميع اللب في وعاء تجميع لب الفاكهة. إذا كان العصير يخرج بصورة مفرطة، فانتقل إلى الوضع 1 ومارس ضغطاً أقل على الدافعة.

ملاحظة:

- راقب أبريق العصير. أوقف التشغيل في الوقت المناسب حتى لا يفيض العصير عن الأبريق.
- عادة لا يتم عصر فواكه التوت والموالح (مثل الكشمش، والعنب، والبرتقال) بل يتم ضغطها لاستخراج العصير منها.
- عند عصر تلك الفواكه التي تحتوي على كمية كبيرة من العصير، قد يحدث تآثر للعصير من منطقة وعاء النقل. في هذه الحالة، ننصح بتفريغ وعاء النقل على فترات قصيرة.

إيقاف التشغيل وتفكيك الملحقات

1. اضبط مفتاح التحكم على الوضع "0" وانتظر حتى يتوقف المنخل تماما.
2. أفضل الجهاز عن التيار.
3. اضغط على الصنبور لأعلى لمنع التقطير فيما بعد.
4. اسحب أبريق العصير بعيدا وافتح دعامة الأمان.
5. قم بإزالة الغطاء الشفاف.
6. أزل وعاء البذور.
7. قم بإزالة المنخل مع الإطار الخارجي للطرد المركزي. استخدم كلتا اليدين لرفع الإطار لأعلى.

1. قم بإزالة الجهاز من عبوته.
2. قم بإزالة كل خامات التعبئة مثل الفويل، خامات الحشو، ماسك الكابلات، و العبوة الكرتونية.
3. أفحص كل نطاقات التسليمات لاكتمالها.

ملحوظة:

قد يوجد أتربة أو متبقيات إنتاج على الجهاز. نحن ننصح بتنظيف الجهاز كما هو موصف تحت "تنظيف".

وصف الأجزاء

- 1 المدك
- 2 فتحة الحشو
- 3 غطاء شفاف
- 4 منخل الطرد المركزي
- 5 الإطار الخارجي للطرد المركزي
- 6 الصنبور
- 7 عجلة الدفع (غير قابلة للفصل)
- 8 دعامة أمان
- 9 قاعدة الجهاز مع الموتور
- 10 محدد الإعداد
- 11 وعاء النقل

إعداد الجهاز

- للتركيب، أيضا أنظر للرسم في صفحة 3.
1. أعد الجهاز بحيث تكون نقاط المحول ناحيتك.
 2. أمل مسافة الأمان لليمين.
 3. ثبت الإطار الخارجي للطرد المركزي أعلى الإطار الخارجي للقاعدة. يحتوي الإطار الخارجي للقاعدة على تجويف. وهنا يتم تثبيت أنبوب صب الإطار الخارجي للطرد المركزي.

خطر الإصابة بقطع!

منخل الطرد المركزي حاد!

4. ضع منخل الطرد المركزي أعلى عجلة الدفع. تسمع صوت طقة عندما يتم التثبيت في عجلة الدفع.
5. تحقق من منخل الطرد المركزي. وتحقق من حافته. يجب ألا تتحرك عند هذا.
6. ركب وعاء البذور على الجانب الأيسر. للقيام بذلك، امسكه من الجانب لإدخال الحافة العلوية في غطاء مبيت الطارد المركزي.
7. ثبت الغطاء الشفاف. يجب أن يغطي وعاء تجميع لب الفاكهة.

ملاحظة:

الجهاز مزود بمفتاح للأمان. ووظيفته منع عمل الجهاز دون قصد. تحقق من التثبيت الصحيح لكل المكونات، ومنخل الطرد المركزي والغطاء الشفاف.

8. أحكم غلق دعامة الأمان أعلى الغطاء الشفاف.
9. اضغط على الصنبور لأسفل لفتح تدفق العصير.
10. ضع أبريق العصير على الجانب الأيمن من الجهاز.
11. تأكد من أن زر التحكم مضبوط على الوضع "0".

دليل التعليمات

شكراً لك على اختيارك منتجنا. نأمل أن تستمتع باستخدام الجهاز.

رموز تعليمات الاستخدام

تم وضع علامات على هذه المعلومات الهامة خصيصاً للحفاظ على سلامتك. من الضروري الامتثال لهذه التعليمات لتجنب وقوع حوادث ومنع إلحاق تلف بالجهاز:

تحذير:

يحذرك هذا الرمز من الإصابة بمخاطر على صحتك ويشير إلى وجود مخاطر محتملة للتعرض للإصابة.

تنبيه:

يشير هذا الرمز إلى وجود مخاطر محتملة قد يتعرض لها الجهاز أو أشياء أخرى.

ملاحظة:

يلقي هذا الرمز الضوء على النصائح والمعلومات.

تحذير!

لا تدع الأطفال الصغار يعثون بالرقائق المعدنية خشية خطر الاختناق!

- لا يصلح استخدام هذا الجهاز من قبل الأشخاص (بمن فيهم الأطفال) ذوي القدرات البدنية أو الحسية أو العقلية المحدودة و/أو ممن ليست لديهم المعرفة و/أو الخبرة الكافية، إلا إذا أشرف عليهم شخص يكون مسؤولاً عن سلامتهم أو اطع على التعليمات الخاصة بطريقة استخدام الجهاز.
- يجب الإشراف على الأطفال في جميع الأوقات لضمان عدم عبثهم بالجهاز.

تعليمات السلامة الخاصة بهذا الجهاز

تحذير:

- خطورة التعرض للجروح! غريبل الطرد المركزي حاد!
- أذا تلف الغريبال، لن يعمل الجهاز.
- دائماً استخدم مكبس اليد الخارجي، لا تدخل أصابعك أو أدوات داخل فتحة الحشو.
- لا تُشغل الجهاز لأكثر من 3 دقائق. بعد ذلك، أتركها تبرد لمدة 5 دقائق تقريباً قبل استخدامها مرة أخرى.
- لا تلمس أي أجزاء متحركة في الجهاز و دائماً أنتظر حتى تتوقف.
- تستخدم الماكينة فقط تحت الملاحظة.
- لا تتلاعب في أي من محولات الأمان.
- لا تزيل الخطأ أثناء التشغيل.
- لا تضع أصابعك في فتحة الحشو.

الاستخدام المميز

هذا الجهاز مصمم لاستخلاص العصير من الخضراوات والفواكه الطازجة مثل الأناناس، والتفاح، والشمندر، والكرف، والخيار، والجزر والطماطم.

مادام القشرة قابلة للأكل، يمكن أيضاً معالجتها.

الطعام المحتوى على نشأ، مثل الموز، البابايا، الأفوكادو، التين، و المانجو وكذلك الفاكهة والخضراوات الجامدة ذات الألياف، لا يمكن معالجتها بهذا الجهاز.

ملحوظة

مستخلص العصير من الفاكهة الصغيرة مثال للتوت مع مبدأ الطرد المركزي صعب. لا بد من استخدام توت مناسب للضغط لهم.

يجب استخدام هذا الجهاز فقط بالطريقة المذكورة في دليل التشغيل. ولا يجوز استخدامه لأغراض تجارية.

أي استخدام آخر سوف يعتبر مقصود غير مقصود ويمكن أن يؤدي إلى تلف الخامة أو حتى جرح الشخص.

المصنع لن يكون مسئول عن أي تلف سببه خطأ غير مقصود.

الأجزاء الملحقة

- 1 قاعدة جهاز مع الموتور
- 1 غطاء شفاف
- 1 المدك
- 1 غريبال طرد مركزي
- 1 غطاء طرد مركزي
- 1 وعاء نقل

تعليمات السلامة العامة

اقرأ تعليمات التشغيل بعناية قبل تشغيل الجهاز واحتفظ بالتعليمات بما في ذلك الضمان وإيصال الاستلام، وإذا أمكن، الصندوق الذي يحتوي على العبوة الداخلية. عند إعطاء هذا الجهاز لأشخاص آخرين، يرجى إطلاعهم أيضاً على تعليمات التشغيل.

- هذا الجهاز مصمم للاستخدام الخاص وللغرض المقصود منه فقط. لا يصلح هذا الجهاز للاستخدام التجاري.
- لا تستخدم الجهاز في الأماكن الخارجية. احفظه بعيداً عن مصادر الحرارة وأشعة الشمس المباشرة والرطوبة (لا تغمره مطلقاً في أي مادة سائلة) والأسطح الحادة. لا تستخدم الجهاز ويديك مبتلة. إذا كان الجهاز رطباً أو مبتلاً، انزع القابس الكهربائي على الفور.
- عند تنظيف الجهاز أو تخزينه، أوقف تشغيله وانزع القابس من مقبس التيار الكهربائي دائماً (اسحب القابس نفسه، وليس سلك التوصيل) إذا لم يكن الجهاز قيد الاستخدام وأزل الملحقات المرفقة.
- لا تشغل الجهاز دون أن يكون تحت المراقبة. يجب إيقاف تشغيل الجهاز دائماً عند مغادرة الغرفة. انزع القابس من مقبس التيار الكهربائي.
- يجب فحص الجهاز وأسلاك الموصلات الرئيسية بانتظام لاكتشاف وجود أية علامات للتلف. عند اكتشاف أي تلف يجب التوقف عن استخدام الجهاز.
- لا تحاول إصلاح الجهاز بنفسك. اتصل دائماً بفني معتمد لتجنب التعرض للخطر، استبدل الكبل المعيب دائماً عن طريق الشركة المصنعة فقط أو من خلال خدمة العملاء لدينا أو من قِبل شخص مؤهل بكل من نفس النوع.
- استخدم قطع الغيار الأصلية فقط.
- يجب مراعاة "تعليمات السلامة الخاصة" التالية بحرص.

الأطفال والأشخاص الضعفاء

- لضمان سلامة أطفالك، يرجى حفظ العبوة بالكامل (الحقائب البلاستيكية، والصناديق، والبوليلستين وغيرها) بعيداً عن متناول أيديهم.

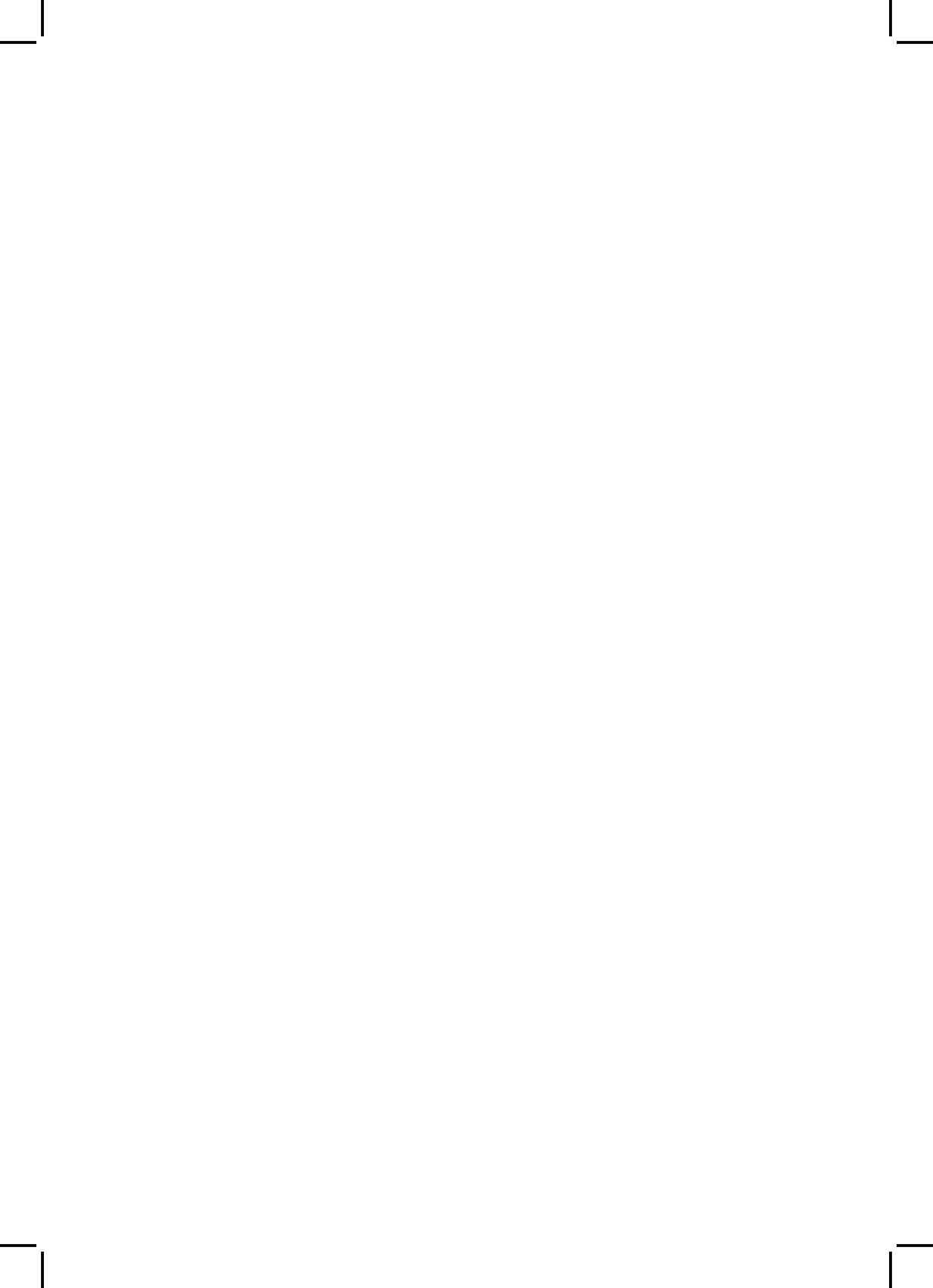



D-47906 Kempen/Germany · Industriering Ost 40
Internet: <http://www.clatronic.de> · email: info@clatronic.de

Stand 04/12